

Built-in Hob

User Manual

Table de cuisson encastrables

Manuel de l'utilisateur

Einbau-Kochfeld

Gebrauchsanleitung

HII 63500 T

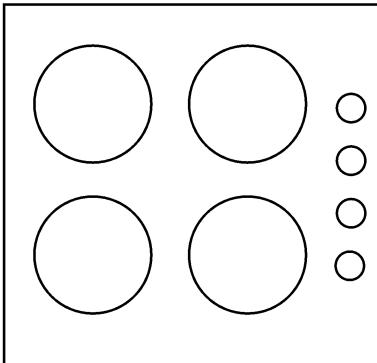

Please read this user manual first!

Dear Customer,

Thank you for purchasing this Beko product. We hope that you get the best results from your product which has been manufactured with high quality and state-of-the-art technology. Therefore, please read this entire user manual and all other accompanying documents carefully before using the product and keep it as a reference for future use. If you handover the product to someone else, give the user manual as well. Follow all warnings and information in the user manual.

Remember that this user manual is also applicable for several other models. Differences between models will be identified in the manual.

Explanation of symbols

Throughout this user manual the following symbols are used:

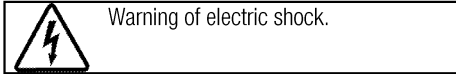

Arçelik A.Ş.

Karaağaç caddesi No:2-6
34445 Sütlüce/İstanbul/TURKEY

Made in TURKEY

CE

This product was manufactured using the latest technology in environmentally friendly conditions.

TABLE OF CONTENTS

1 Important instructions and warnings for safety and environment 4

General safety	4
Electrical safety	4
Product safety	5
Intended use	6
Safety for children.....	6
Disposing of the old product.....	7
Package information	7
Future Transportation.....	7

2 General information 8

Overview	8
Technical specifications	8

3 Installation 9

Before installation	9
Installation and connection	9

4 Preparation 13

Tips for saving energy	13
Initial use	13
First cleaning of the appliance.....	13

5 How to use the hob 14

General information about cooking	14
Using the hobs	15
Control panel	15

6 Maintenance and care 22

General information	22
Cleaning the hob	22

7 Troubleshooting 23

1 Important instructions and warnings for safety and environment

This section contains safety instructions that will help protect from risk of personal injury or property damage. Failure to follow these instructions shall void any warranty.

General safety

- This appliance can be used by children aged from 8 years and above and persons with reduced physical, sensory or mental capabilities or lack of experience and knowledge if they have been given supervision or instruction concerning use of the appliance in a safe way and understand the hazards involved.
Children shall not play with the appliance. Cleaning and user maintenance shall not be made by children without supervision.
- Installation and repair procedures must always be performed by Authorized Service Agents. The manufacturer shall not be held responsible for damages arising from procedures carried out by unauthorized persons which may also void the warranty. Before installation, read the instructions carefully.
- Do not operate the product if it is defective or has any visible damage.

- Ensure that the product function knobs are switched off after every use.

Electrical safety

- If the product has a failure, it should not be operated unless it is repaired by an Authorized Service Agent. There is the risk of electric shock!
- Only connect the product to a grounded outlet/line with the voltage and protection as specified in the “Technical specifications”. Have the grounding installation made by a qualified electrician while using the product with or without a transformer. Our company shall not be liable for any problems arising due to the product not being earthed in accordance with the local regulations.
- Never wash the product by spreading or pouring water onto it! There is the risk of electric shock!
- The product must be disconnected during installation, maintenance, cleaning and repairing procedures.
- If the power connection cable for the product is damaged, it must be replaced by the manufacturer, its service agent or similarly

qualified persons in order to avoid a hazard.

- The appliance must be installed so that it can be completely disconnected from the mains supply. The separation must be provided by a switch built into the fixed electrical installation, according to construction regulations.
- Any work on electrical equipment and systems should only be carried out by authorized and qualified persons.
- In case of any damage, switch off the product and disconnect it from the mains. To do this, turn off the fuse at home.
- Make sure that fuse rating is compatible with the product.

Product safety

- The appliance and its accessible parts become hot during use. Care should be taken to avoid touching heating elements. Children less than 8 years of age shall be kept away unless continuously supervised.
- Never use the product when your judgment or coordination is impaired by the use of alcohol and/or drugs.
- Be careful when using alcoholic drinks in your dishes. Alcohol evaporates at high temperatures and may cause fire since it can

ignite when it comes into contact with hot surfaces.

- Do not place any flammable materials close to the product as the sides may become hot during use.
- Keep all ventilation slots clear of obstructions.
- Do not use steam cleaners to clean the appliance as this may cause an electric shock.
- Unattended cooking on a hob with fat or oil can be dangerous and may result in fire. NEVER try to extinguish a fire with water, but switch off the appliance and then cover flame e.g. with a lid or a fire blanket.
- Danger of fire: Do not store items on the cooking surfaces.
- If the surface is cracked, switch off the appliance to avoid the possibility of electric shock.
- After use, switch off the hob element by its control and do not rely on the pan detector.
- Metallic objects such as knives, forks, spoons and lids should not be placed on the hob surface since they can get hot.
- The appliance is not intended to be operated by means of an external timer or separate remote-control system.
- Vapour pressure that build up due to the moisture on the hob

surface or at the bottom of the pot can cause the pot to move. Therefore, make sure that the oven surface and bottom of the pots are always dry.

- Hotplates are equipped with "Induction" technology. Your induction hob that provides both time and money savings must be used with pots suitable for induction cooking; otherwise hotplates will not operate. See *General information about cooking, page 14*, selecting the pots.
- As induction hobs create a magnetic field, they may cause harmful impacts for people who use devices such as insulin pump or pacemaker.
- Use only hob guards designed by the manufacturer of the cooking appliance or indicated by the manufacturer of the appliance in the instructions for use as suitable or hob guards incorporated in the appliance. The use of inappropriate guards can cause accidents.

Prevention against possible fire risk!

- Ensure all electrical connections are secure and tight to prevent risk of arcing.
- Do not use damaged cables or extension cables.

- Ensure liquid or moisture is not accessible to the electrical connection point.

Intended use

- This product is designed for domestic use. Commercial use will void the guarantee.
- This appliance is for cooking purposes only. It must not be used for other purposes, for example room heating.
- The manufacturer shall not be liable for any damage caused by improper use or handling errors.

Safety for children

- Accessible parts may become hot during use. Young children should be kept away.
- The packaging materials will be dangerous for children. Keep the packaging materials away from children. Please dispose of all parts of the packaging according to environmental standards.
- Electrical products are dangerous to children. Keep children away from the product when it is operating and do not allow them to play with the product.
- Do not place any items above the appliance that children may reach for.

Disposing of the old product

Compliance with the WEEE Directive and Disposing of the Waste Product:



This product complies with EU WEEE Directive (2012/19/EU). This product bears a classification symbol for waste electrical and electronic equipment (WEEE).

This product has been manufactured with high quality parts and materials which can be reused and are suitable for recycling. Do not dispose of the waste product with normal domestic and other wastes at the end of its service life. Take it to the collection center for the recycling of electrical and electronic equipment. Please consult your local authorities to learn about these collection centers.

Compliance with RoHS Directive:

The product you have purchased complies with EU RoHS Directive (2011/65/EU). It does not contain harmful and prohibited materials specified in the Directive.

Package information

- Packaging materials of the product are manufactured from recyclable materials in accordance with our National Environment Regulations. Do not dispose of the packaging materials together with the domestic or other wastes. Take them to the packaging material collection points designated by the local authorities.

Future Transportation

- Keep the product's original carton and transport the product in it. Follow the instructions on the carton. If you do not have the original carton, pack the product in bubble wrap or thick cardboard and tape it securely.



Check the general appearance of your product for any damages that might have occurred during transportation.

2 General information

Overview

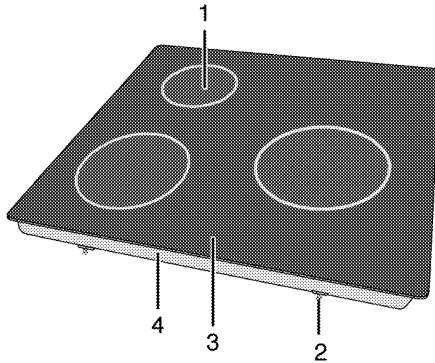

- | | | | |
|---|-------------------------|---|----------------------|
| 1 | Induction cooking plate | 3 | Vitroceramic surface |
| 2 | Assembly clamp | 4 | Base cover |

Technical specifications

Voltage / frequency	220-240 V~ 50 Hz
Total power consumption	max. 7200 W
Fuse	min. 16 A x 3 / 32 A
Cable type / section	H05RR-F 5 x 1,5 mm ²
External dimensions (height / width / depth)	55 mm/580 mm/510 mm
Installation dimensions (width / depth)	560 (+2) mm/490 (+2) mm
Burners	
Rear left	Induction cooking plate
Dimension	145mm
Power	1400/1800 W
Front left	Induction cooking plate
Dimension	180 mm
Power	1800/2500 W
Right	Induction cooking plate
Dimension	280 mm
Power	2400/3600 W



Technical specifications may be changed without prior notice to improve the quality of the product.



Figures in this manual are schematic and may not exactly match your product.



Values stated on the product labels or in the documentation accompanying it are obtained in laboratory conditions in accordance with relevant standards. Depending on operational and environmental conditions of the product, these values may vary.

3 Installation

Product must be installed by a qualified person in accordance with the regulations in force. The manufacturer shall not be held responsible for damages arising from procedures carried out by unauthorized persons which may also void the warranty.



Preparation of location and electrical installation for the product is under customer's responsibility.



DANGER:

The product must be installed in accordance with all local electrical regulations.



DANGER:

Prior to installation, visually check if the product has any defects on it. If so, do not have it installed.

Damaged products cause risks for your safety.

Before installation

The hob is designed for installation into commercially available work tops. A safety distance must be left between the appliance and the kitchen walls and furniture. See figure (values in mm).

- It can also be used in a free standing position. Allow a minimum distance of 750 mm above the hob surface.
- (*) If a cooker hood is to be installed above the cooker, refer to cooker hood manufacturer's instructions regarding installation height (min 650 mm)
- Remove packaging materials and transport locks.
- Surfaces, synthetic laminates and adhesives used must be heat resistant (100 °C minimum).
- The worktop must be aligned and fixed horizontally.
- Cut aperture for the hob in worktop as per installation dimensions.

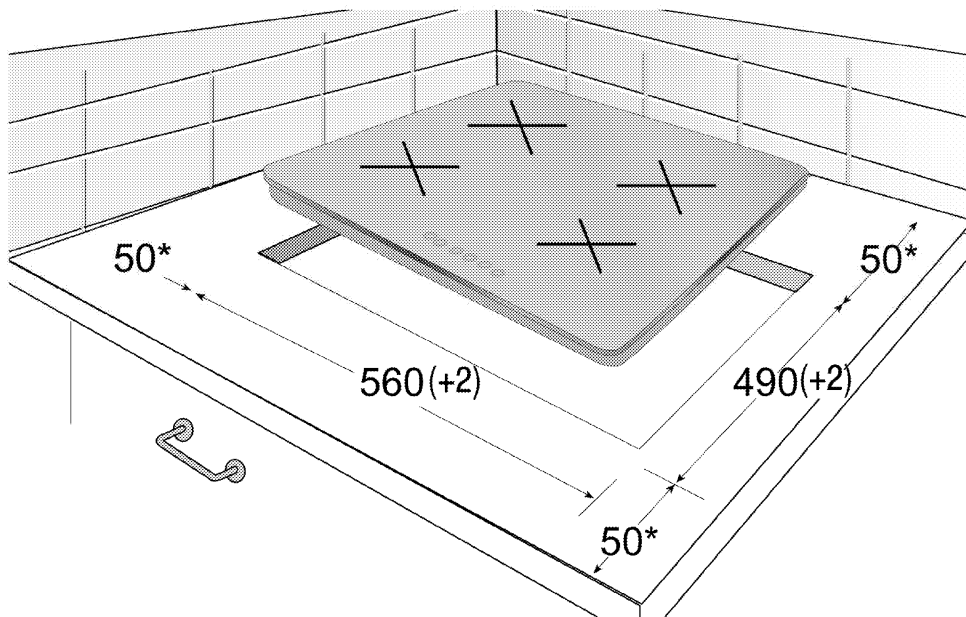

* min.

Installation and connection

- The product must be installed in accordance with all local gas and electrical regulations.



Do not install the hob on places with sharp edges or corners.

There is the risk of breaking for glass ceramic surface!

Electrical connection

Connect the product to a grounded outlet/line protected by a fuse of suitable capacity as stated in the "Technical specifications" table. Have the grounding installation made by a qualified electrician while using the product with or without a transformer. Our company shall not be liable for any damages that will arise due to using the product without a grounding installation in accordance with the local regulations.



DANGER:

The product must be connected to the mains supply only by an authorised and qualified person. The product's warranty period starts only after correct installation. Manufacturer shall not be held responsible for damages arising from procedures carried out by unauthorised persons.



DANGER:

The power cable must not be clamped, bent or trapped or come into contact with hot parts of the product. A damaged power cable must be replaced by a qualified electrician. Otherwise, there is risk of electric shock, short circuit or fire!

- Connection must comply with national regulations.
- The mains supply data must correspond to the data specified on the type label of the product. Type label is at the rear housing of the product.
- Power cable of your product must comply with the values in "Technical specifications" table.



DANGER:

Before starting any work on the electrical installation, disconnect the product from the mains supply. There is the risk of electric shock!

Connecting the power cable

1. If it is not possible to disconnect all poles in the supply power, a disconnection unit with at least 3 mm contact clearance (fuses, line safety switches, contactors) must be connected and all the poles of this disconnection unit must be adjacent to (not above) the product in accordance with IEE directives. Failure to obey this instruction may cause operational problems and invalidate the product warranty.

Additional protection by a residual current circuit breaker is recommended.

If a cable is supplied with the product:

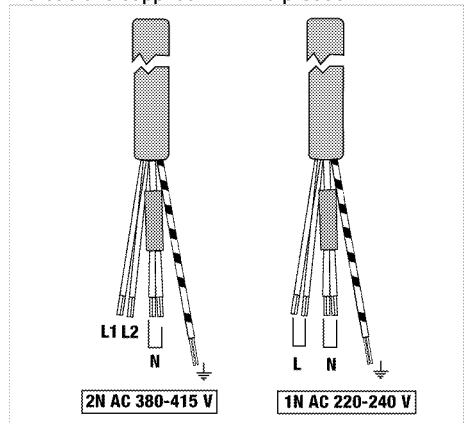

2. For single-phase connection, connect the wires as identified below:
 - Brown/Black cable = L (Phase)
 - Blue/Grey cable = N (Neutral)
 - Green/yellow cable = (E) \equiv (Ground)
 3. For double-phase connection, connect the wires as identified below:
 - Brown cable = L1 (Phase 1)
 - Black cable = L2 (Phase 2)
 - Blue/Grey cable = N (Neutral)
 - Green/yellow cable = (E) \equiv (Ground)
- » or
- Black cable = L1 (Phase 1)
 - Grey cable = L2 (Phase 2)
 - Blue/Brown cable = N (Neutral)
 - Green/yellow cable = (E) \equiv (Ground)

Installing the product

If the oven is below:

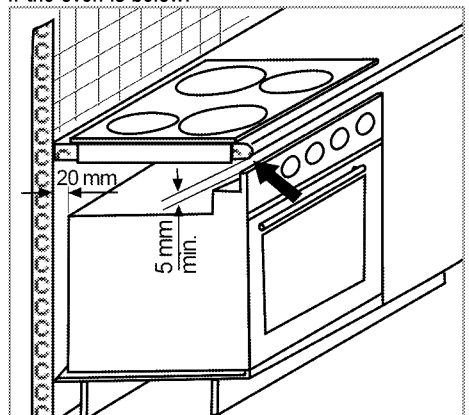

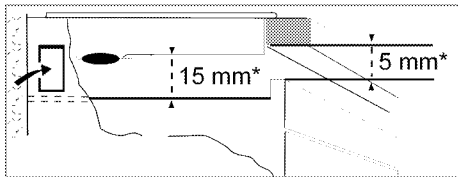

* min.

If the board is below:

It is required to leave a ventilation opening of minimum 180 cm² at the rear section of the furniture as illustrated in the following figure.

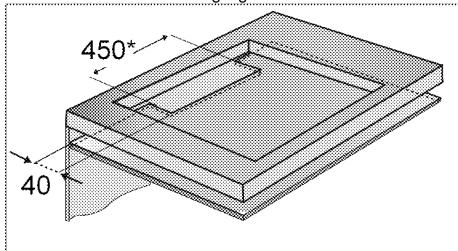

* min.

During installation of your induction hob, place the product parallel to the installation surface. Also, apply sealing gasket to the parts of the hob contacting the counter as described below in order to prevent any liquid from penetrating between the product and the counter.

1. Prepare the surface of the counter as shown in the figure.
2. Turning the hob upside down, place it on a flat surface.
3. The sealing gasket provided in the package must be applied on the lower casing bend around the hob as shown in the figure, during installation of the hob.

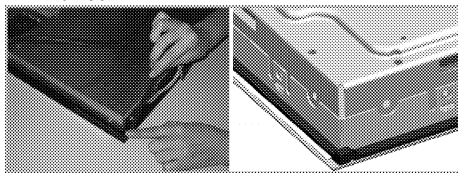

4. Fix the mounting springs inserting and screwing them through the holes of the bottom case as shown in the figure.

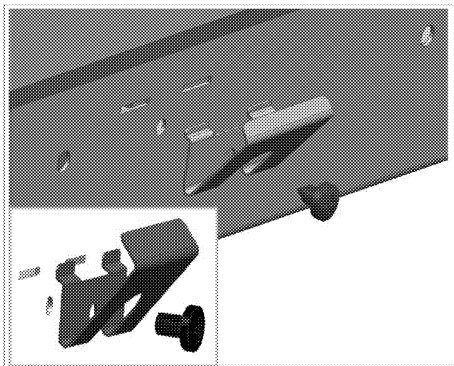

5. Place the hob on the counter and align it.
6. When the hob is placed on the counter top it will be fixed easily with the help of the clamps. If the counter top dimensions are in appropriate, 2 mounting clamps can be fixed to the front side of the product as shown in the below figure.

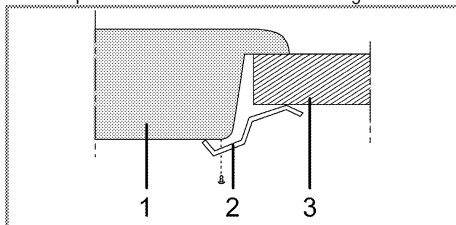

- 1 Hob
- 2 Installation clamp
- 3 Counter

i When installing the hob onto a cabinet, a shelf must be installed in order to separate the cabinet from the hob as illustrated in the above figure. This is not required when installing onto a built-in oven.

For example, if it is possible to touch the bottom of the product since it is installed onto a drawer, this section must be covered with a wooden plate.

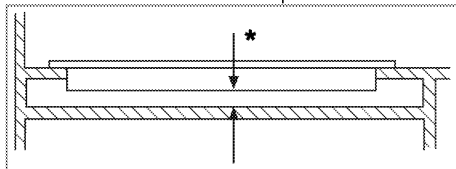

* min. 15 mm

Rear view (connection holes)

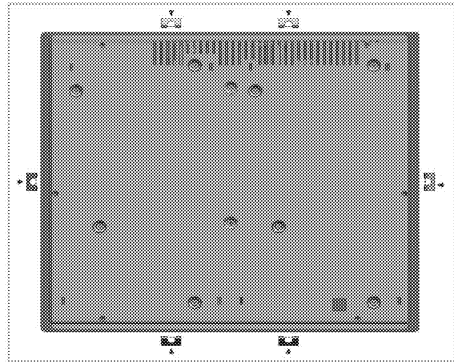

DANGER:

Connection clamps will be supplied as installed onto the hob.

Making connections to different holes is not a good practice in terms of safety since it can damage the gas and electrical system.

Final check

1. Plug in the power cable and switch on the product's fuse.
2. Check the functions.

4 Preparation

Tips for saving energy

The following information will help you to use your appliance in an ecological way, and to save energy:

- Defrost frozen dishes before cooking them.
- Use pots/pans with cover for cooking. If there is no cover, energy consumption may increase 4 times.
- Select the burner which is suitable for the bottom size of the pot to be used. Always select the correct pot size for your dishes. Larger pots require more energy.
- Pay attention to use flat bottom pots when cooking with electric hobs.
Pots with thick bottom will provide a better heat conduction. You can obtain energy savings up to 1/3.
- Vessels and pots must be compatible with the cooking zones. Bottom of the vessels or pots must not be smaller than the hotplate.
- Keep the cooking zones and bottom of the pots clean. Dirt will decrease the heat conduction between the cooking zone and bottom of the pot.

Initial use

First cleaning of the appliance



The surface might get damaged by some detergents or cleaning materials.

Do not use aggressive detergents, cleaning powders/creams or any sharp objects during cleaning.

Do not use harsh abrasive cleaners or sharp metal scrapers to clean the oven door glass since they can scratch the surface, which may result in shattering of the glass.

1. Remove all packaging materials.
2. Wipe the surfaces of the appliance with a damp cloth or sponge and dry with a cloth.

5 How to use the hob

General information about cooking



Never fill the pan with oil more than one third of it. Do not leave the hob unattended when heating oil. Overheated oils bring risk of fire. **Never attempt to extinguish a possible fire with water!** When oil catches fire, cover it with a fire blanket or damp cloth. Turn off the hob if it is safe to do so and call the fire department.

- Before frying foods, always dry them well and gently place into the hot oil. Ensure complete thawing of frozen foods before frying.
- Do not cover the vessel you use when heating oil.
- Place the pans and saucepans in a manner so that their handles are not over the hob to prevent heating of the handles. Do not place unbalanced and easily tilting vessels on the hob.
- Do not place empty vessels and saucepans on cooking zones that are switched on. They might get damaged.
- Operating a cooking zone without a vessel or saucepan on it will cause damage to the product. Turn off the cooking zones after the cooking is complete.
- As the surface of the product can be hot, do not put plastic and aluminum vessels on it. Clean any melted such materials on the surface immediately. Such vessels should not be used to keep foods either.
- Use flat bottomed saucepans or vessels only.
- Put appropriate amount of food in saucepans and pans. Thus, you will not have to make any unnecessary cleaning by preventing the dishes from overflowing. Do not put covers of saucepans or pans on cooking zones. Place the saucepans in a manner so that they are centered on the cooking zone. When you want to move the saucepan onto another cooking zone, lift and place it onto the cooking zone you want instead of sliding it.

Saucepan selection

- Glass ceramic surface is heatproof and is not affected by big temperature differences.
- Do not use the glass ceramic surface as a place of storage or as a cutting board.

- Use only the saucepans and pans with machined bottoms. Sharp edges create scratches on the surface.

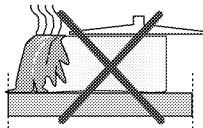

Spills may damage the glass ceramic surface and cause fire.

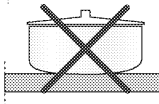

Do not use vessels with concave or convex bottoms.

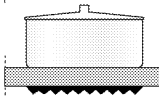

Use only the saucepans and pans with flat bottoms. They ensure easier heat transfer.

For induction hobs, use only vessels suitable for induction cooking.

Saucepan test

Use following methods to test whether your saucepan is compatible with the induction hob or not.

1. Your saucepan is compatible if its bottom holds magnet.
2. Your saucepan is compatible if "L" does not flash when you place your saucepan on cooking zone and start the hob.

You can use steel, teflon or aluminium saucepans with special magnetic bottom that contains labels or warnings indicating that the saucepan is compatible with induction cooking. Glass and ceramic vessels, pots and the stainless steel vessels with non-magnetic aluminium bottom should not be used.

Saucepan recognition-focusing system

In induction cooking, only the area covered by the vessel on the relevant cooking zone is energised. The vessel's bottom is recognised by the system and only this area is heated automatically. Cooking stops if the cooking vessel is lifted from the cooking zone during cooking. Selected cooking zone and "L" symbol flashes alternately.

Safe use

Do not select high heating levels when you will use a non-sticking (teflon) saucepan with no oil or with very little oil.

Do not put metal items such as forks, knives or saucepan covers onto your hob since they can get heated.

Never use aluminium foil for cooking. Never place food items wrapped with aluminium foil onto the cooking zone.



If there is an oven under your hob and if it is running, sensors of the hob can decrease the cooking level or turn off the oven.



When the hob is running, keep items with magnetic properties such as credit cards or cassettes away from the hob.

Selecting cooking zone suitable to the vessel

Large cooking zone	Normal cooking zone	Small cooking zone
<p>Ø 28 cm Ø 21 cm</p>	<p>Ø 18 cm</p>	<p>Ø 14,5 cm</p>
<p>Large cooking zone</p> <ul style="list-style-type: none"> Automatically fits to the saucepan. Distributes the power ideally. Provides perfect heat distribution. Used to cook dishes such as large crepes or large fishes rare or very rare. 	<p>Normal cooking zone</p> <ul style="list-style-type: none"> Automatically fits to the saucepan. Distributes the power ideally. Provides perfect heat distribution. Used for all kinds of cookings. 	<p>Small cooking zone</p> <ul style="list-style-type: none"> Used for slow cookings (sauces, creams) Used to prepare small portions or portions based on number of persons.

Using the hobs



DANGER:

Do not allow any object to drop on the hob. Even small objects such as a saltshaker may damage the hob.

Do not use cracked hobs. Water may leak through these cracks and cause short circuit. In case of any kind of damage on the surface (eg., visible cracks), switch off the product immediately to minimize the risk of electric shock.

Control panel

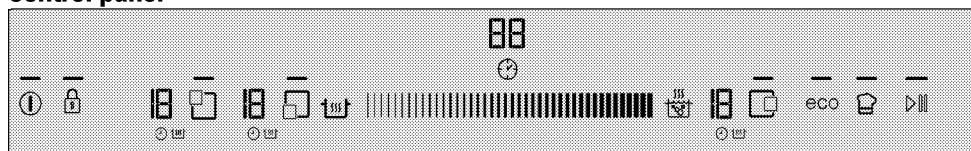

Specifications



Adjustment area (for temperature level and time setting)

- Light indicating that the relevant key is functioning
- On / Off key
- Keylock key
- Timer Activation / Deactivation key
- Quick Heating key / Booster key

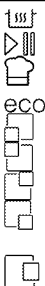

- Keep Warm key
- Stop key
- Memory key
- Economy mode key
- Front Left Cooking Zone Selection key
- Rear Left Cooking Zone Selection key
- Rear Right Cooking Zone Selection key
- Front Right Cooking Zone Selection key
- Right Cooking Zone Selection key

i Graphics and figures are for informational purposes only. Actual displays and functions may vary according to the model of your hob.

Cooking zone display

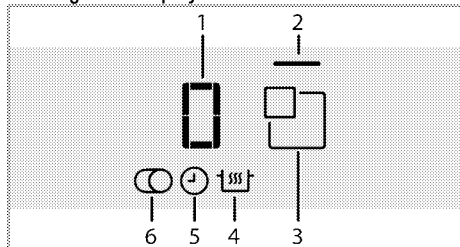

- 1 Temperature Indicator (temperature setting 0 ... 19)
 - 2 Cooking zone light
 - 3 Cooking Zone Selection key
 - 4 Keep Warm Function symbol (*)
 - 5 Timer symbol
 - 6 Multi-segmented Cooking Zone symbol (*)
- * Varies according to the model.

i This device is controlled with a touch control panel. Each operation you make on your touch control panel will be confirmed by an audible signal.

i Always keep the control panel clean and dry. Having damp and soiled surface may cause problems in the functions.

Turning on the hob

1. Touch "**i**" key on the control panel.

Light of the "**i**" key turns on. The hob is ready for use.

i If no operation is performed within 20 seconds, the hob will automatically return to Standby mode.

i When any key ("**i**" key) is pressed for a long time, the product automatically turns off for safety reasons.

Turning off the hob

1. Touch "**i**" key on the control panel.
The hob will turn off and return to Standby mode.

i "H" or "h" symbols that appear on the cooking zone display after the hob is turned off indicates that the cooking zone is still hot. Do not touch cooking zones.

Residual heat indicator

"H" symbol that appears on the cooking zone display indicates that the hob is still hot and may be used to keep a small amount of food warm. This symbol will soon turn to "h" symbol meaning less hot.

i When power is cut off, residual heat indicator will not light up and does not warn the user against hot cooking zones.

Turning on the cooking zones

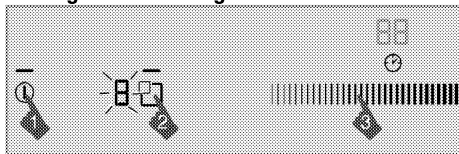

1. Touch "**i**" key to turn on the hob.
2. Touch the selection key of the cooking zone you want to turn on.

"0" appears on the cooking zone display and the light of the relevant cooking zone illuminates.

i If no operation is performed within 20 seconds, the hob will automatically return to Standby mode.

Setting the temperature level

By touching the adjustment area or by sliding your finger across the area, adjust the temperature level between "0" and "19".

Turning off the cooking zones:

A cooking zone can be turned off in 3 different ways:

1. **By dropping the temperature level to "0"**
You can turn the cooking zone off by dropping the temperature level to "0".
2. **By using the turning off through the timer option for the desired cooking zone**
When the time is over, the timer will turn off the cooking zone assigned to it. "0" or "00" will appear on all displays. The "**i**" symbol on the hob display will disappear.
When the time is over, an audible alarm will sound. Touch any key on the control panel to silence the audible alarm.
3. **By touching the relevant cooking zone symbol for 3 seconds.**
Touch the symbol of the cooking zone that you want to turn off for about 3 seconds.

High Power (Booster) Function

For rapid heating, you can use booster function. However, this function is not recommended for cooking a long time. Booster function may not be available in all cooking zones.

Selecting Booster directly:

1. Touch "1" key to turn on the hob.
2. Select the desired cooking zone by touching the Cooking Zone Selection keys.
3. Touch the "Boost" key.

Selected cooking zone will operate at the maximum power and 3 lights will flash on the cooking zone display respectively. When booster time ends, cooking zone turns off.

Selecting Booster when cooking zone is active:

1. Touch "Boost" after cooking zone has operated at least 20 seconds on a certain level.



Cooking zone should complete operating for at least 20 seconds on the selected level.

2. Selected cooking zone will operate at the maximum power and 3 lights will flash on the cooking zone display respectively. Once the Booster period is over, the cooking zone switches to the set temperature level and only the selected temperature value is displayed.

Turning off Booster function prematurely:

Touch "Boost" to turn off booster any time you want.

Quick heating

Quick heating is a function which facilitates cooking. All cooking zones are equipped with Quick heating function. This function can be operated by setting temperature level beforehand.



Quick heating function can be set within 20 seconds after cooking zone is switched on.

Selecting Quick heating function:

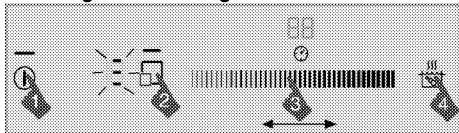

1. Touch "1" key to turn on the hob.
2. Select the desired cooking zone by touching the Cooking Zone Selection keys.
3. Adjust the desired temperature level by touching the adjustment area or by sliding your finger across the area.
4. Touch the "Boost" key.

The cooking zone you have selected will operate at maximum power for a certain period of time. 3 lights and the set temperature value will appear on the cooking zone display respectively.

5. Once the Quick heating period is over, the cooking zone switches to the set temperature level and only the selected temperature value is displayed.

Table: Quick Heating Operation Times

Temperature level	Operation time limit - second
0	0
1	10
2	10
3	20
4	30
5	40
6	47
7	56
8	65
9	75
10	85
11	85
12	25
13	25
14	35
15	35
16	45
17	45
18	10
19	10

Turning off Quick heating function:

Touch "Boost" key to turn off the Quick heating function whenever you want.



If the Quick heating function has been activated by selecting the temperature level, the cooking zone will continue operating at the set temperature level when "Boost" is pressed.

Cleaning lock

The cleaning lock prevents operation of all keys on the control panel for 20 seconds to allow the user to make a short cleaning while the hob is in use.

Activating the cleaning lock

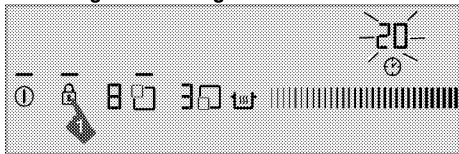

1. When the hob is in On mode, press and hold "i" key until a **single signal sound** is heard.

Cleaning lock light will illuminate and the clock display of the hob will start to count down from 20. None of the keys on the control panel will be functional throughout this period except "1" key.

Deactivating the cleaning lock

You do not have to press any key to deactivate the cleaning lock. The hob will give an audio signal after 20 seconds, keylock light will turn off and the cleaning lock is automatically deactivated.

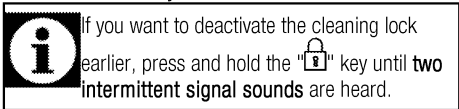

If you want to deactivate the cleaning lock earlier, press and hold the "i" key until **two intermittent signal sounds** are heard.

Child Lock

When the hob is in Standby mode, you can protect the hob with child lock to prevent children from turning on the cooking zones. Child Lock can be activated or deactivated in Standby mode only.

Activating the Child Lock

1. When the hob is in Standby model, press and hold "i" key until **two signal sounds** are heard.

The Child Lock will be activated and the light of the "i" key will turn off.

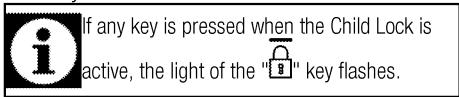

If any key is pressed when the Child Lock is active, the light of the "i" key flashes.

Deactivating the Child Lock

1. When the Child Lock is activated, press and hold "i" key until a **single signal sound** is heard.
» Child Lock will be deactivated and the light of the "i" key will turn off.

Keylock

You can activate the keylock to avoid changing the functions by mistake when the hob is operating.

Activating the keylock

1. Touch and hold the "i" key for a long time to lock the control panel.

Only one signal sound will be heard first. In this case, your hob is switched to **Cleaning Lock**. Then, keep

on touching without lifting your finger until you hear **two successive signal sounds**.

The light of the "i" key will flash and all cooking zones will be locked.

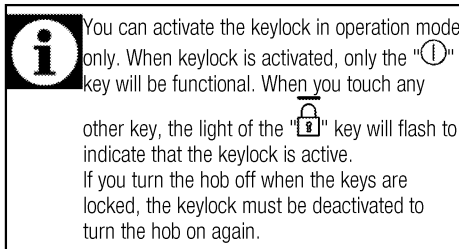

You can activate the keylock in operation mode only. When keylock is activated, only the "1" key will be functional. When you touch any other key, the light of the "i" key will flash to indicate that the keylock is active. If you turn the hob off when the keys are locked, the keylock must be deactivated to turn the hob on again.

Deactivating the keylock

1. Keep "i" key pressed for 2 seconds. The operation is confirmed with an audible signal. The

light of the "i" key turns off and the control panel is unlocked.

Timer function

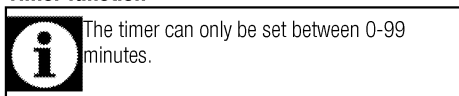

The timer can only be set between 0-99 minutes.

When the timer is set you will not need to continually monitor the pans on the hob. Cooking zone will be turned off automatically at the end of the time you have selected.



Activating the timer

1. Touch "1" key to turn on the hob.
2. Select the desired cooking zone by touching the Cooking Zone Selection keys.
3. Adjust the desired temperature level by touching the adjustment area or by sliding your finger across the area.
4. Touch "T" key to activate the timer. "00" appears on the timer display and "T" symbol starts flashing on the cooking zone display.
5. Adjust the desired time period by touching the adjustment area or by sliding your finger across the area.

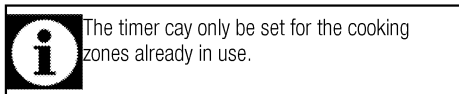
After flashing for a certain period of time, the "T" symbol lights up permanently. Lighting up of "T" symbol continuously indicates that the function is activated.



The timer can only be set for the cooking zones already in use.

-  Repeat the above procedures for the other cooking zones for which you wish to set the timer.
-  Timer cannot be adjusted unless the cooking zone and the temperature value for the cooking zone are selected.
-  When the timer is activated, only the set time for the selected cooking zone will appear on the timer display.

Deactivating the timer

Once the set time is over, the hob will automatically turn off and give an audible warning. Press any key to silence the audio warning.

Turning off the timers earlier

If you turn off the timer earlier, the hob will carry on operating at the set temperature until it is turned off. You can turn the timer off in two different ways:

1-Turning off the timer by dropping its value down to "00":

1. Select the cooking zone you want to turn off.
2. Touch "⌚" key to select the timer of the relevant cooking zone.
3. Decrease the value until "00" appears on the timer display by touching the adjustment area or by sliding your finger across the area.

"⌚" symbol flashes on the cooking zone display for a certain time period and then it turns off **permanently** and the timer is canceled.

2-Turning off the timer by pressing timer key for 3 seconds:

1. Select the cooking zone you want to turn off.
2. Touch "⌚" key to select the timer of the relevant cooking zone.
3. Touch "⌚" key for about 3 seconds.

"⌚" symbol flashes on the cooking zone display for a certain time period and then it turns off **permanently** and the timer is canceled.

Keep warm function (if any)

You can use this function to keep your meal warm after the cooking process is completed. The keep warm function may be used in two different ways: with and without setting the timer.

Activating the keep warm function without setting the timer

1. Select the cooking zone that has been set to a certain temperature and you want to use for keeping warm.
2. Touch "⌚" key to activate the keep warm function for the relevant cooking zone.

-  The cooking zone will go on operating at low temperature. "⌚" and "u" symbols appear on the cooking zone display.

Activating the keep warm function by setting the timer

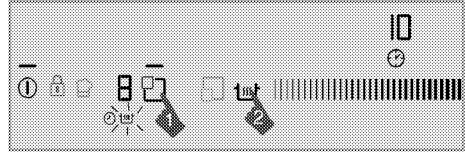

1. Select the desired cooking zone for which the temperature and timer has been set, and you are planning to run the keep warm function.
2. Touch "⌚" key to activate the keep warm function for the relevant cooking zone.

"⌚" symbol appears on the cooking zone display.

The cooking zone will keep on operating at the set temperature throughout the set time period. When the time is over, it switches to keep warm function and starts operating at low temperature. "u" symbol appears on the cooking zone display.

Turning off the keep warm function

1. If the timer is activated, select the cooking zone for which the keep warm function is activated. Touch "⌚" key to turn off the keep warm function. The cooking zone will continue operating with the previous time and temperature setting.
2. If the timer is deactivated, select the cooking zone for which the keep warm function is activated. Set the desired temperature by touching the adjustment area or by sliding your finger across it in order to deactivate the keep warm function.

The cooking zone will go on operating at the new temperature you have set.

-  You can cancel the keep warm function by touching the "⌚" key and turning off the hob entirely.

Stop function

Using this function, you may stop all functions operating on the hob (**except timer**) for a certain period of time.

-  If the timer is set for any cooking zone, timer will continue operating during stoppage.

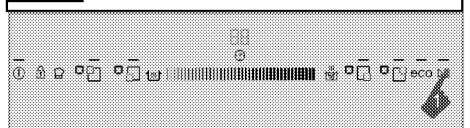

1. Touch the "▷|||" key when your hob is operating. All active cooking zones will stop.
2. Touch "▷|||" key again to restart all stopped cooking zones with previous settings.

Eco mode

You can switch all cooking zones to lower level by using this function.



Economy mode can only be activated for active cooking zones.

1. Touch the "eco" key when cooking zone is operating.
- » Active cooking zone switches to economy mode and its level drops by half.

Memory function

Your hob can save a certain cooking temperature and time in the memory. Thanks to this function, you can store the cooking temperature and time of a dish you enjoyed.



Only 1 setting can be stored in the memory. As each saved setting will be overwritten on the previous one, the last setting you have saved will remain in the memory.

1. Touch "⏻" key to turn on the hob.
2. Select the desired cooking zone by touching the Cooking Zone Selection keys.
3. Adjust the desired temperature by touching the adjustment area or by sliding your finger across the area.
4. Adjust the desired time as well.
5. After adjusting the temperature and time, touch the "👤" symbol until you hear **two warning sounds**.

The "👤" symbol will light up and the set temperature and time are saved into memory.

Using the settings in the memory

1. Select the desired cooking zone by touching the Cooking Zone Selection keys.
2. When the temperature value is "0", touch "👤" key until you hear a **single warning sound**.

The selected cooking zone will be set to the temperature and time in the memory, and commence operating with these settings.

Using induction cooking zones safely and efficiently

Operating principles: Induction hob heats directly the cooking vessel as a feature of its operating principles. Therefore, it has various advantages when compared to other hob types. It operates more efficiently and the hob surface does not heat up.

Induction hob is equipped with superior safety systems that will provide you maximum usage safety.



Your hob can be equipped with induction cooking zones with a diameter of 145, 180, 210 and 280 mm depending on the model. With induction feature, each cooking zone detects the diameter of each vessel placed on them. Energy builds up only where the vessel contacts with the cooking zone and thus, minimum energy consumption is achieved.

Operation time constraints

The hob control is equipped with an operation time limit. When one or more cooking zones are left on, the cooking zone will automatically be deactivated after a certain period of time (see Table-1). If there is a timer assigned to the cooking zone, the timer display will also turn off later.

Operation time limit depends on the selected temperature level. Maximum operation time is applied at this temperature level.

The cooking zone may be restarted by the user after it is turned off automatically as described above.

Table-1: Operation time constraints

Temperature level	Operation time limit - hour
0	0
1	6
2	6
3	5
4	5
5	4
6	4
7	3
8	3
9	2,5
10	2,5
11	2
12	2
13	1,5
14	1,5
15	1
16	1
17	0,5
18	0,5
19	0,5
Booster	10 minutes

Overheating protection

Your hob is equipped with some sensors ensuring protection against overheating. Following may be observed in case of overheating:

- Active cooking zone may be turned off.
- Selected level may drop. However, this condition cannot be seen on the indicator.

Overflow safety system

Your hob is equipped with overflow safety system. If there is any overflow that spills onto the control panel, system will cut the power connection immediately and turn off your hob. "E" warning appears on display during this period.

Precise power setting

Induction hob reacts the commands immediately as a feature of its operating principles. It changes the power settings very fast. Thus, you can prevent a meal (water, milk) from overflowing even if it was just about to overflow.

Operating noisy

Some noises may arise from the induction hob. These sounds are normal and a part of induction cooking.

- Noise becomes prominent in high temperature levels.
- Alloy of the saucepan can cause noise.
- In low levels, a regular on/off sound can be heard because of the operating principles.
- Noise can be heard if an empty saucepan is heated. When you put water or meal in it, this sound will clear away.
- The noise of the fan that cools electric system can be heard.

Error messages

Table-2:Error codes and error sources

Cause of error	Indicator	Display
Two or more keys are pressed	"E" symbol flashes	Cooking zone display
Hob overheated	"H" symbol flashes	Cooking zone display
PTC short circuit	"F0" symbol lights up	Timer display
PTC open circuit	"F1" symbol lights up	Timer display
Touch-key sensitivity error	"F2" symbol lights up	Timer display
Communication error in touch control	"F3" symbol lights up	Timer display
Induction hardware error	"EX" symbol flashes	Cooking zone display



For further information about error messages that may appear on the touch control panel, see Table-2.



If the surface of the touch control panel is exposed to intense vapor, entire control system may become deactivated and give error signal.



Keep the surface of the touch control panel clean. Erroneous operation may be observed.

6 Maintenance and care

General information

Service life of the product will extend and the possibility of problems will decrease if the product is cleaned at regular intervals.

**DANGER:**

Disconnect the product from mains supply before starting maintenance and cleaning works.

There is the risk of electric shock!

**DANGER:**

Allow the product to cool down before you clean it.

Hot surfaces may cause burns!

- Clean the product thoroughly after each use. In this way it will be possible to remove cooking residues more easily, thus avoiding these from burning the next time the appliance is used.
- No special cleaning agents are required for cleaning the product. Use warm water with washing liquid, a soft cloth or sponge to clean the product and wipe it with a dry cloth.
- Always ensure any excess liquid is thoroughly wiped off after cleaning and any spillage is immediately wiped dry.
- Do not use cleaning agents that contain acid or chloride to clean the stainless or inox surfaces and the handle. Use a soft cloth with a liquid detergent (not abrasive) to wipe those parts clean, paying attention to sweep in one direction.



The surface might get damaged by some detergents or cleaning materials.

Do not use aggressive detergents, cleaning powders/creams or any sharp objects during cleaning.

Do not use harsh abrasive cleaners or sharp metal scrapers to clean the oven door glass since they can scratch the surface, which may result in shattering of the glass.



Do not use steam cleaners to clean the appliance as this may cause an electric shock.

Cleaning the hob

Glass ceramic surfaces

Wipe the glass ceramic surface using a piece of cloth dampened with cold water in a manner as not to leave any cleaning agent on it. Dry with a soft and dry cloth. Residues may cause damage on the glass ceramic surface when using the hob for the next time.

Dried residues on the glass ceramic surface should under no circumstances be scraped with hook blades, steel wool or similar tools.

Remove calcium stains (yellow stains) by a small amount of lime remover such as vinegar or lemon juice. You can also use suitable commercially available products.

If the surface is heavily soiled, apply the cleaning agent on a sponge and wait until it is absorbed well. Then, clean the surface of the hob with a damp cloth.



Sugar-based foods such as thick cream and syrup must be cleaned promptly without waiting the surface to cool down. Otherwise, glass ceramic surface may be damaged permanently.

Slight color fading may occur on coatings or other surfaces in time. This will not affect operation of the product.

Color fading and stains on the glass ceramic surface is a normal condition, and not a defect.

7 Troubleshooting

Water drops occur during cooking.

- The vapour that arises during cooking can condense and form water droplets when it hits cold surfaces of the product. >>> *This is not a fault.*

Product emits metal noises while heating and cooling.

- When the metal parts are heated, they may expand and cause noise. >>> *This is not a fault.*

Product does not operate.

- The mains fuse is defective or has tripped. >>> *Check fuses in the fuse box. If necessary, replace or reset them.*
- Product is not plugged into the (grounded) socket. >>> *Check the plug connection.*
- If the display does not light up when you switch the hob on again. >>> *Disconnect the appliance at the circuit breaker. Wait 20 seconds and then reconnect it.*
- Overheat protection is active. >>> *Allow your hob to cool down.*
- The cooking pot is not suitable. >>> *Check your pot.*

"i" symbol appears on the cooking zone display.

- You have not placed the pot on the active cooking zone. >>> *Check if there is a pot on the cooking zone.*
- Your pot is not compatible with induction cooking. >>> *Check if your cooking pot is compatible with induction hob.*
- The cooking pot is not centered properly or the bottom surface of the pot is not wide enough for the cooking zone. >>> *Choose a pot wide enough and center the pot on the cooking zone properly.*
- Cooking pot or cooking zone is overheated. >>> *Allow them to cool down.*

Selected cooking zone suddenly turns off during operation.

- Cooking time for the selected cooking zone may be over. >>> *You may set a new cooking time or finish cooking.*
- Overheat protection is active. >>> *Allow your hob to cool down.*
- An object may be covering the touch control panel. >>> *Remove the object on the panel.*

The pot does not get warm even if the cooking zone is on.

- Your pot is not compatible with induction cooking. >>> *Check if your cooking pot is compatible with induction hob.*
- The cooking pot is not centered properly or the bottom surface of the pot is not wide enough for the cooking zone. >>> *Choose a pot wide enough and center the pot on the cooking zone properly.*

Cooling fan continues operating although the hob is turned off.

- This is not a fault. Cooling fan will continue operating until the electronics in the hob cools down to a suitable temperature.



Consult the Authorised Service Agent or technician with licence or the dealer where you have purchased the product if you can not remedy the trouble although you have implemented the instructions in this section. Never attempt to repair a defective product yourself.

Avant de commencer, bien vouloir lire ce manuel d'utilisation !

Chère cliente, cher client,

Nous vous remercions d'avoir porté votre choix sur un produit Beko. Nous espérons que vous tirerez le meilleur parti de votre produit, qui a été fabriqué avec une technologie de pointe et de qualité supérieure. C'est pourquoi nous vous prions de lire attentivement le présent manuel et tous les autres documents connexes dans leur intégralité avant d'utiliser le produit et de les conserver ensuite car vous pourrez avoir besoin de vous en servir ultérieurement. Si vous cédez l'appareil à une tierce personne, n'oubliez pas de lui fournir le Manuel d'utilisation également. Respectez tous les avertissements et informations contenus dans le manuel d'utilisation.

Souvenez-vous que ce Manuel d'utilisation s'applique également à plusieurs autres modèles. Les différences entre les modèles seront identifiées dans le manuel.

Explication des symboles

Vous trouverez les symboles suivants dans ce Manuel d'utilisation :

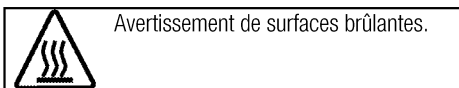
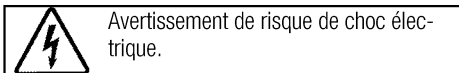
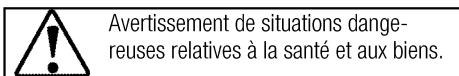

Arçelik A.Ş.
Karaağaç caddesi No:2-6
34445 Sütlüce/Istanbul/TURKEY
Made in TURKEY

1 Instructions importantes et mises en garde relatives à la sécurité et à l'environnement 4

Sécurité générale 4
 Sécurité électrique 4
 Sécurité du produit 5
 Utilisation prévue 7
 Sécurité des enfants 7
 Mise au rebut de l'ancien appareil 7
 Elimination des emballages 7
 Déplacement ultérieur 7

2 Généralités 8

Vue d'ensemble 8
 Caractéristiques techniques 8

3 Installation 9

Avant l'installation 9
 Installation et branchement 10

4 Préparations 13

Conseils pour faire des économies d'énergie 13
 Première utilisation 13
 Premier nettoyage de l'appareil 13

5 Utilisation de la table de cuisson 14

Généralités concernant la cuisson 14
 Utilisation des tables de cuisson 15
 Bandeau de commande 16

6 Maintenance et entretien 23

Généralités 23
 Nettoyage de la table de cuisson 23

7 Recherche et résolution des pannes 24

1 Instructions importantes et mises en garde relatives à la sécurité et à l'environnement

Ce chapitre contient les instructions de sécurité qui vous aideront à éviter les risques de blessure corporelle ou de dégâts matériels. Le non respect de ces instructions entraînera l'annulation de toute garantie.

Sécurité générale

- Cet appareil peut être utilisé par des enfants de 8 ans et plus et des personnes aux capacités physiques, sensorielles ou mentales réduites ou des personnes dénuées d'expérience ou de connaissance si elles ont pu bénéficier d'une surveillance ou d'instructions concernant l'utilisation de l'appareil en toute sécurité et comprennent les risques encourus.

Les enfants ne doivent pas jouer avec l'appareil. Le nettoyage et l'entretien ne doivent pas être effectués par un enfant sans surveillance.

- Les procédures d'installation et de réparation doivent en tout temps être effectuées par des agents d'entretien qualifiés. Le fabricant ne sera pas responsable des dommages causés à la suite d'une utilisation faite par des personnes non qualifiées, situation susceptible d'annuler aussi la ga-

rantie. Avant l'installation, lisez attentivement les instructions.

- Ne faites pas fonctionner l'appareil s'il est défectueux ou présente des dégâts visibles.
- Assurez-vous que les boutons de fonctionnement de l'appareil sont en position d'arrêt après chaque utilisation.

Sécurité électrique

- Si le produit est en panne, ne l'utilisez pas, à moins qu'il ne soit réparé par un Agent d'entretien agréé. Vous risqueriez un choc électrique !
- Branchez l'appareil uniquement à une sortie/ligne avec mise à la terre ainsi que la tension et la protection spécifiées dans le chapitre « Spécifications techniques ». Faites installer la mise à la terre par un électricien qualifié lorsque vous utilisez l'appareil avec ou sans transformateur. Notre entreprise décline sa responsabilité par rapport à tout problème consécutif à la non mise à la terre de l'appareil suivant la réglementation locale en vigueur.
- Ne lavez jamais l'appareil en y versant de l'eau. Vous risqueriez un choc électrique !

- Débranchez l'appareil pendant les opérations d'installation, d'entretien, de nettoyage et de réparation.
- Si le cordon d'alimentation est endommagé, il doit être remplacé par le fabricant, l'un de ses techniciens ou une personne de qualification similaire afin d'éviter tout risque.
- Installez l'appareil de sorte que l'on puisse le déconnecter complètement du réseau. La séparation doit être effectuée par une prise secteur ou un commutateur intégré à l'installation électrique fixe, suivant la réglementation en matière de construction.
- Toutes les opérations sur des équipements et des systèmes électriques ne peuvent être réalisées que par des personnes habilitées et qualifiées.
- En cas de dégâts, éteignez l'appareil et débranchez-le du secteur. Pour ce faire, coupez le fusible domestique.
- Vérifiez que la tension du fusible est compatible avec l'appareil.

Sécurité du produit

- Les parties accessibles de l'appareil deviennent chaudes au cours de son utilisation. Des mesures doivent être prises pour éviter de toucher aux éléments de chauffage. Les enfants de moins de 8 ans doivent être maintenus à l'écart, sauf s'ils sont continuellement surveillés.
- Ne jamais utiliser l'appareil lorsque le jugement ou la coordination est affectée par l'alcool et/ou la drogue.
- Prenez garde lorsque vous utilisez des boissons alcoolisées dans vos plats. L'alcool s'évapore à températures élevées et peut provoquer un incendie étant donné qu'il peut s'enflammer lorsqu'il entre en contact avec des surfaces chaudes.
- Assurez-vous qu'aucune substance inflammable ne soit placée à proximité de l'appareil étant donné que les côtés peuvent chauffer pendant son utilisation.
- épargnez les ouvertures de ventilation d'éventuelles obstructions.
- N'utilisez pas de nettoyeurs à vapeur pour le nettoyage de l'appareil, car ceux-ci présentent un risque d'électrocution.
- Le fait de cuire les aliments contenant de l'huile ou des matières grasses sur une table de cuisson sans surveillance peut s'avérer dangereux, au point de provoquer un incendie. N'essayez JAMAIS d'éteindre le feu avec de l'eau. Coupez plutôt l'alimentation de l'appareil, puis couvrez la flamme

avec un couvercle ou une couverture pare-flammes.

- Danger d'incendie : ne rien conserver sur les surfaces de cuisson.
- En cas de fissure au niveau de la surface, mettre l'appareil hors tension pour être à l'abri d'une éventuelle électrocution.
- Après avoir utilisé l'appareil, éteignez-le en appuyant sur sa commande et ne vous fiez pas à son détecteur de casserole.
- évitez de poser des objets métalliques comme les couteaux, les fourchettes, les cuillères, les couvercles et bien d'autres, sur la surface de la table de cuisson dans la mesure où ils peuvent chauffer.
- L'appareil n'est pas prévu pour fonctionner avec une minuterie externe ou un système de télécommande distinct.
- La pression de vapeur qui s'accumule à cause de l'humidité à la surface de la table de cuisson ou sur le bas de la casserole peut déplacer cette dernière. Toutefois, assurez-vous que la surface du four et le bas des casseroles sont toujours secs.
- Les plaques de cuisson sont dotées de la technologie à « Induction ». Votre table de cuisson à induction, qui vous permet de faire des économies de temps et

d'argent, doit être utilisée avec des casseroles appropriées pour la cuisson à induction ou les plaques chauffantes ne fonctionneront pas. Reportez-vous à *Généralités concernant la cuisson*, page 14, sélection des casseroles.

- Les tables de cuisson à induction créant un champ magnétique, elles peuvent entraîner de graves dommages aux personnes utilisant des dispositifs tels qu'une pompe à insuline ou un pacemaker.
- Utilisez uniquement les dispositifs protecteurs conçus par le fabricant des appareils de cuisson, ou ceux indiqués par ce dernier comme adéquats, dans le manuel d'utilisation, ou encore des dispositifs protecteurs fournis avec l'appareil. L'utilisation des dispositifs protecteurs inappropriés peut causer des accidents.

Pour que le feu produit par votre appareil soit fiable,

- veillez à ce que la fiche soit bien branchée dans la prise afin que des étincelles ne se produisent pas.
- Utilisez uniquement les câbles de rallonge d'origine, et veillez à ce qu'ils ne soient pas coupés ou autrement endommagés.
- Assurez-vous également que la prise ne contient pas de liquide ni

de moisissure avant de brancher l'appareil.

Utilisation prévue

- Cet appareil est conçu pour un usage domestique. L'utilisation commerciale est interdite.
- Cet appareil sert uniquement à des fins de cuisson. Il ne doit pas être utilisé à d'autres fins, par exemple le chauffage du local.
- Le fabricant ne saurait être tenu responsable des dégâts causés par une utilisation ou une manipulation incorrecte.

Sécurité des enfants

- Les parties accessibles peuvent s'échauffer pendant l'utilisation. Les enfants doivent être tenus à l'écart.
- Les matériaux d'emballage peuvent présenter un danger pour les enfants. Gardez les matériaux d'emballage hors de portée des enfants. Veuillez jeter les pièces de l'emballage en respectant les normes écologiques.
- Les appareils électriques sont dangereux pour les enfants. Tenez les enfants à l'écart de l'appareil lorsqu'il fonctionne et interdisez-leur de jouer avec.
- Ne rangez pas d'objets au dessus de l'appareil que les enfants pourraient atteindre.

Mise au rebut de l'ancien appareil

Conformité avec la directive DEEE et mise au rebut des déchets :



Ce produit est conforme à la directive DEEE (2012/19/UE) de l'Union européenne). Ce produit porte un symbole de classification pour la mise au rebut des équipements électriques et électroniques (DEEE). Le présent produit a été fabriqué avec des pièces et du matériel de qualité supérieure susceptibles d'être réutilisés et adaptés au recyclage. Par conséquent, nous vous conseillons de ne pas le mettre au rebut avec les ordures ménagères et d'autres déchets à la fin de sa durée de vie. Au contraire, rendez-vous dans un point de collecte pour le recyclage de tout matériel électrique et électronique. Veuillez vous rapprocher des autorités de votre localité pour plus d'informations concernant le point de collecte le plus proche.

Conformité avec la directive LdSD :

L'appareil que vous avez acheté est conforme à la directive LdSD (2011/65/UE) de l'Union européenne. Il ne comporte pas les matériels dangereux et interdits mentionnés dans la directive.

Élimination des emballages

- Les emballages sont dangereux pour les enfants. Conservez les emballages en lieu sûr à l'écart des enfants. Les emballages de l'appareil sont fabriqués à partir de matériaux recyclés. Éliminez-les de manière appropriée et triez-les en fonction des instructions de recyclage des déchets. Ne les jetez pas avec les déchets domestiques normaux.

Déplacement ultérieur

- Conservez le carton d'origine de l'appareil et utilisez-le pour déplacer le produit. Suivez les instructions figurant sur le carton. Si vous n'avez plus le carton original, emballez l'appareil dans du film à bulles ou du carton épais avec du ruban adhésif pour maintenir le tout.



Inspectez l'aspect général de l'appareil pour détecter les dégâts potentiellement dus au transport.

2 Généralités

Vue d'ensemble

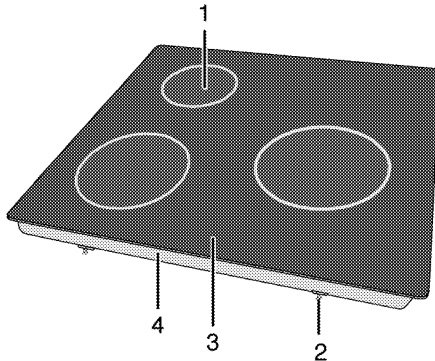

- | | | | |
|---|-------------------------------|---|------------------------|
| 1 | Plaque de cuisson à induction | 3 | Surface vitrocéramique |
| 2 | Bride de montage | 4 | Fond |

Caractéristiques techniques

Tension/fréquence	220-240 V~ 50 Hz
Consommation d'énergie totale	max. 7200 W
Fusible	min. 16 A x 3 / 32 A
Type de câble/section	H05RR-F 5 x 1,5 mm ²
Dimensions extérieures (hauteur/longueur/profondeur)	55 mm/580 mm/510 mm
Dimensions d'installation (longueur/profondeur)	560 (+2) mm/490 (+2) mm
Brûleurs	
Arrière gauche	Plaque de cuisson à induction
Dimension	145mm
Puissance	1400/1800 W
Avant gauche	Plaque de cuisson à induction
Dimension	180 mm
Puissance	1800/2500 W
Droite	Plaque de cuisson à induction
Dimension	280 mm
Puissance	2400/3600 W



Les caractéristiques techniques peuvent changer sans avis préalable afin d'améliorer la qualité de l'appareil.



Les illustrations comprises dans ce manuel sont schématiques et peuvent ne pas correspondre exactement à l'appareil.



Les valeurs mentionnées sur les étiquettes de l'appareil ou dans la documentation qui l'accompagnent sont obtenues dans des conditions de laboratoire conformément aux normes correspondantes. En fonction des conditions de fonctionnement et de l'environnement de l'appareil, ces valeurs peuvent varier.

3 Installation

Le produit doit être installé par une personne qualifiée conformément à la réglementation en vigueur. Dans le cas contraire, la garantie n'est pas valable. Le fabricant se sera pas tenu pour responsable des dégâts consécutifs à des procédures réalisées par des personnes non autorisées et pourra annuler la garantie dans ce cas.



La préparation de l'emplacement et l'installation de l'électricité pour l'appareil sont sous la responsabilité du client.



DANGER:

Installez l'appareil conformément aux réglementations en matière de gaz et d'électricité en vigueur dans votre localité.



DANGER:

Avant l'installation, regardez si l'appareil présente des défauts. Si tel est le cas, ne le faites pas installer.

Les appareils endommagés présentent des risques pour votre sécurité.

distance de sécurité doit être laissée entre l'appareil et les parois de la cuisine et des meubles. Voir le schéma (valeurs en mm).

- Il peut aussi être utilisé en position debout, de manière autonome. Laissez une distance minimum de 750 mm au-dessus de la surface de la table de cuisson.
- (*) S'il faut encastrer une hotte au-dessus de la cuisinière, reportez-vous aux consignes du fabricant de la hotte concernant la hauteur d'installation (Min 650 mm)
- Retirez les matériaux d'emballage et les sécurités de transport.
- Les surfaces, les feuilles laminées synthétiques et les adhésifs doivent résister à la chaleur (jusqu'à 100 °C min.).
- Le plan de travail doit être à niveau et fixé horizontalement.
- Découpez une ouverture pour la table de cuisson dans le plan de travail en fonction des dimensions d'installation.

Avant l'installation

Cette table de cuisson est destinée à être installée sur un plan de travail en vente dans le commerce. Une

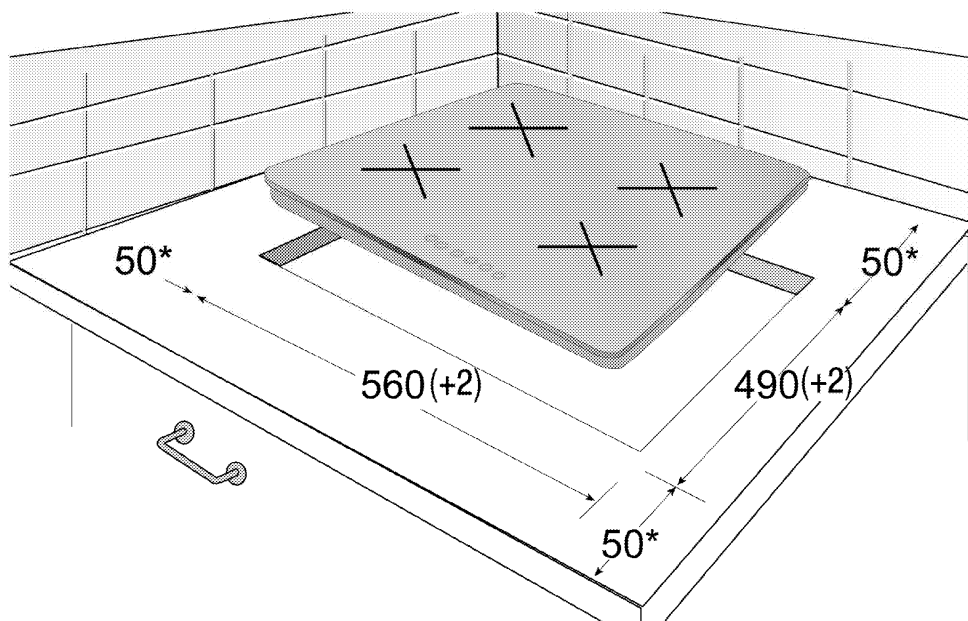

* min.

Installation et branchement

- Installez l'appareil conformément à toutes les réglementations en matière de gaz et d'électricité en vigueur.



N'installez pas la table de cuisson à des endroits avec rebords et coins tranchants. Cela peut briser la surface vitrocéramique !

Raccordement électrique

Branchez l'appareil à une ligne de terre protégée par un fusible de capacité suffisante tel qu'indiqué dans le tableau "Caractéristiques techniques". Faites installer la mise à la terre par un électricien qualifié lorsque vous utilisez l'appareil avec ou sans transformateur. Notre société ne sera pas tenue pour responsable des dégâts qui surviendraient de l'utilisation de l'appareil sans une installation de mise à la terre conforme aux réglementations locales en vigueur.



DANGER:

L'appareil doit uniquement être raccordé à l'alimentation électrique par une personne autorisée et qualifiée. La période de garantie de l'appareil démarre uniquement après son installation correcte.

Le fabricant se sera pas tenu pour responsable des dégâts consécutifs à des procédures réalisées par des personnes non autorisées.



DANGER:

Le câble d'alimentation ne doit pas être serré, plié ou pincé ou entrer en contact avec des pièces chaudes de l'appareil.

Un câble d'alimentation endommagé doit être remplacé par un électricien qualifié. Dans le cas contraire, il présente un risque d'électrocution, de court-circuit ou d'incendie !

- La connexion doit être conforme aux réglementations nationales en vigueur.
- Les valeurs de l'alimentation électrique doivent correspondre aux valeurs figurant sur la plaque signalétique de l'appareil. La plaque signalétique est à l'arrière du produit.
- Le câble d'alimentation de l'appareil doit être conforme aux valeurs du tableau "Caractéristiques techniques".



DANGER:

Avant d'effectuer tout travail sur l'installation électrique, l'appareil doit être débranché du réseau d'alimentation électrique. Vous risqueriez un choc électrique !

Raccordement du câble d'alimentation

1. S'il n'est pas possible de débrancher tous les poles de la source d'alimentation, une unité de déconnexion avec une ouverture minimale de 3 mm (fusibles, interrupteurs de sécurités, contacts) doit être connectée et tous les poles de cette unité de déconnexion doivent être adjacents au produit (et non au-dessus), conformément aux directives IEE. Le non respect de ces instructions risque de causer des problèmes de fonctionnement et d'invalider la garantie du produit.

Une protection supplémentaire par un disjoncteur de courant résiduel est recommandée.

Si un câble est fourni avec l'appareil :

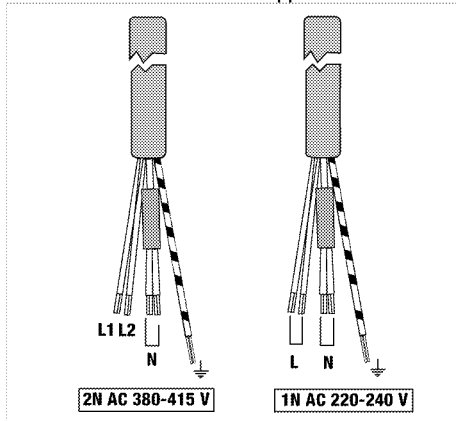

2. **Pour une connexion monophasée**, branchez les fils comme indiqué ci-dessous:
 - Câble marron/noir = L (phase)
 - Câble Bleu/gris = N (Neutre)
 - Câble vert/jaune = (E) \equiv (Terre)
 3. **Pour une connexion biphasée**, branchez les fils comme indiqué ci-dessous:
 - Câble marron = L1 (phase 1)
 - Câble noir = L2 (phase 2)
 - Câble Bleu/gris = N (Neutre)
 - Câble vert/jaune = (E) \equiv (Terre)
- » OU
- Câble noir = L1 (phase 1)
 - Câble gris = L2 (phase 2)
 - Câble Bleu/marron = N (Neutre)
 - Câble vert/jaune = (E) \equiv (Terre)

Installation des produits

Si le four est en bas:

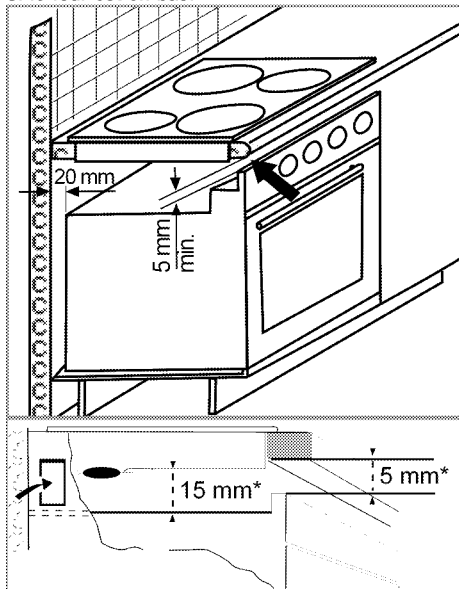

* min.

Si le tableau est en bas:

Il est nécessaire de laisser une ouverture pour la ventilation d'au minimum 180 cm^2 à l'arrière du meuble comme illustré sur la figure suivante.

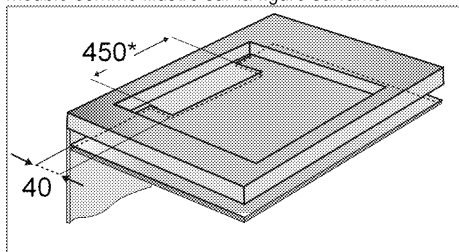

* min.

Pendant l'installation de votre plaque de cuisson à induction, placez le produit parallèlement à la surface d'installation. Appliquez aussi le joint d'étanchéité sur les parties de la plaque de cuisson en contact avec le plan de travail comme décrit ci-dessous pour empêcher tout liquide de pénétrer entre le produit et le plan de travail.

1. Préparez la surface du plan de travail comme indiqué sur le schéma.
2. Retournez la table de cuisson et placez la sur une surface plane.

3. Le joint d'étanchéité fourni dans l'emballage doit être fixé autour de la table de cuisson à partir de la surface inférieure, comme illustré, au cours de l'installation de votre plaque de cuisson.



4. Fixez les ressorts de montage en les insérant et en les vissant à travers les orifices du boîtier inférieur tel qu'illustré dans la figure.

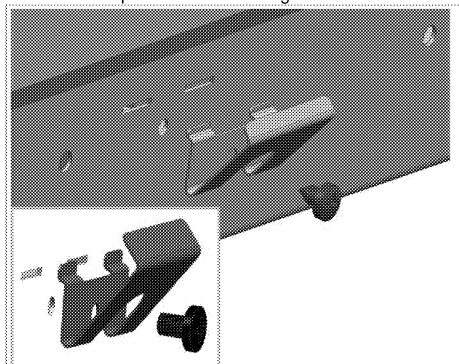

5. Placez la table de cuisson sur le plan de travail et alignez-la.
6. Lorsque la table de cuisson est disposée au-dessus du plan de travail, sa fixation se fera aisément grâce aux colliers de serrage. Si les dimensions du plan de travail s'avèrent inappropriées, fixer 2 brides sur la partie avant du produit tel qu'illustré dans la figure.

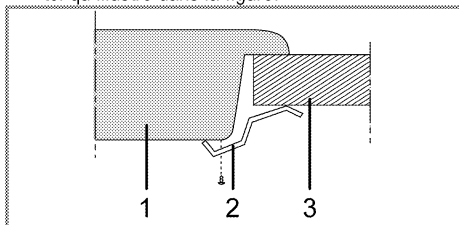

- 1 Table de cuisson
- 2 Colliers de serrage de l'installation
- 3 Plan de travail



Quand vous installez la table de cuisson sur un meuble encastré, vous devez mettre une planche pour séparer le meuble de la table de cuisson, comme illustré dans la figure suivante. Cela n'est pas nécessaire quand vous installez un four encastré.

Par exemple, s'il est possible de toucher le bas du produit car il est installé sur un tiroir, cette partie doit être couverte par une plaque en bois.

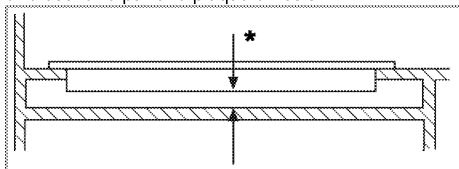

* min. 15 mm

Vue de derrière (orifices de raccord)

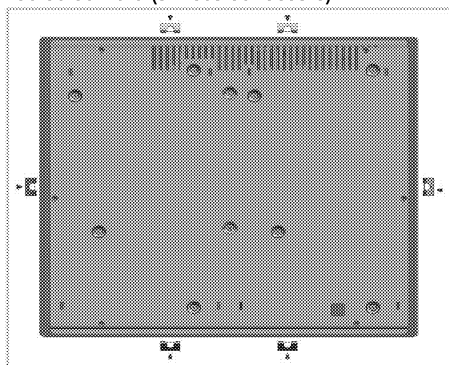

DANGER:

Des colliers de serrage seront fournis tels qu'installés sur la table de cuisson. La réalisation des raccords dans d'autres orifices n'est pas une pratique recommandée en termes de sécurité, car cela pourrait endommager le circuit de gaz ou le circuit électrique.

Vérification finale

1. Branchez le câble d'alimentation et enclenchez le fusible de l'appareil.
2. Vérifiez les fonctions.

4 Préparations

Conseils pour faire des économies d'énergie

Les conseils suivants vous permettront d'utiliser votre appareil de façon écologique et d'économiser ainsi de l'énergie :

- Décongelez les plats surgelés avant de les cuire.
- Utilisez des récipients munis de couvercles. Sans couvercle, la consommation d'énergie peut être 4 fois plus importante.
- Sélectionnez le brûleur le mieux adapté à la taille du bas de la casserole utilisée. Sélectionnez toujours la casserole à la taille la plus appropriée pour vos plats. Les grandes casseroles nécessitent davantage d'énergie.
- Veillez à utiliser des casseroles à fond plat pour la cuisson sur une table de cuisson électrique. Les casseroles avec un fond épais offrent une meilleure conduction de la chaleur. Vous pouvez économiser jusqu'à 1/3 de l'énergie.
- Les récipients et casseroles doivent être compatibles avec les zones de cuisson. Le fond des récipients ou des casseroles ne doit pas être plus petit que la plaque chauffante.
- Veillez à ce que les zones de cuisson et le fond des casseroles soient toujours propres. La saleté réduit la conduction de la chaleur entre la zone de cuisson et le fond de la casserole.

Première utilisation

Premier nettoyage de l'appareil



La surface pourrait être endommagée par certains détergents ou produits de nettoyage. N'utilisez pas de détergents agressifs, de poudre/crèmes de nettoyage ou d'objets tranchants pour le nettoyage.

1. Retirez tous les matériaux d'emballage.
2. Essuyez les surfaces de l'appareil à l'aide d'un chiffon humide ou d'une éponge et terminez avec un chiffon.

5 Utilisation de la table de cuisson

Généralités concernant la cuisson



Ne remplissez jamais la poêle à plus d'un tiers. Ne laissez pas la table de cuisson sans surveillance lorsque vous chauffez de l'huile. Une huile surchauffée expose au risque d'incendie. **Ne tentez jamais d'éteindre un éventuel incendie avec de l'eau !** Lorsque l'huile s'enflamme, couvrez-la avec une couverture pare-flammes ou un chiffon humide. Éteignez la table de cuisson si cela ne pose aucun risque et appelez les sapeurs-pompiers.

- Avant de faire frire des aliments, séchez-les toujours avant de les tremper dans l'huile chaude. Assurez-vous que les aliments surgelés soient bien décongelés avant de les faire frire.
- Ne couvrez pas le récipient lorsque vous faites chauffer de l'huile.
- Disposez les poêles et casseroles de manière à ce que leur poignée ne se trouve pas au-dessus de la table de cuisson afin d'éviter de faire chauffer les poignées. Ne placez pas de récipients instables et pouvant se renverser facilement sur la table de cuisson.
- Ne placez pas de récipients et de casseroles vides sur les foyers qui sont allumés. Ils pourraient être endommagés.
- Faire chauffer un foyer en l'absence d'un récipient ou d'une casserole peut entraîner des dommages pour l'appareil. Arrêtez les foyers de cuisson une fois la cuisson terminée.
- La surface de l'appareil peut être brûlante, évitez donc de poser des récipients en plastique ou en aluminium dessus.
Nettoyez immédiatement tout matériau de ce type ayant fondu sur la surface de l'appareil. Évitez également d'utiliser ce type de récipients pour y conserver de la nourriture.
- N'utilisez que des casseroles à fond plat.
- Placez la quantité de nourriture appropriée dans les casseroles utilisées. Ainsi, vous n'aurez pas à effectuer un nettoyage superflu en évitant que vos plats ne débordent.
Ne posez pas les couvercles de vos poêles et casseroles sur les foyers de cuisson.

Placez les casseroles de manière à ce qu'elles soient centrées sur le foyer de cuisson. Lorsque vous voulez déplacer la casserole sur un autre foyer de cuisson, soulevez-la et placez-la sur le foyer de cuisson souhaité au lieu de la faire glisser.

Choix de vos casseroles

- La surface vitrocéramique est à l'épreuve de la chaleur et n'est pas soumise aux différences de températures importantes.
- N'utilisez pas la surface vitrocéramique comme lieu de rangement ou comme planche à découper.
- N'utilisez que des poêles et casseroles avec un fond usiné. Les bords tranchants peuvent rayer la surface.

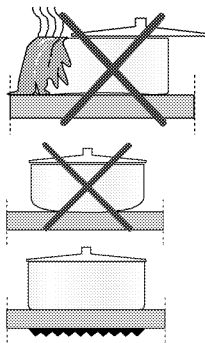

Les débordements peuvent endommager la surface vitrocéramique et entraîner un risque d'incendie.

N'utilisez pas de récipients avec un fond creux ou incurvé.

N'utilisez que des poêles et casseroles avec un fond plat. Elles assurent un meilleur transfert de chaleur.

Pour les tables à induction, n'utilisez que des récipients conçus pour la cuisson à induction. Testez vos casseroles

Les méthodes suivantes vous permettent de savoir si votre casserole est compatible ou non avec la table à induction.

1. Votre casserole est compatible si vous pouvez coller un aimant sur le fond.
2. Votre casserole est compatible si "L" ne clignote pas lorsque vous placez la casserole sur un foyer de cuisson et allumez la table de cuisson.

Vous pouvez utiliser des casseroles en acier, en Téflon ou en aluminium avec un fond magnétique spécial mentionné sur les étiquettes ou les avertissements indiquant que la casserole est compatible avec la cuisson à induction. Les récipients en verre et en céramique, les cocottes et les casseroles en acier

inoxydable dont le fond en aluminium n'est pas magnétique ne devraient pas être utilisés.

Système permettant la reconnaissance de la casserole

Dans la cuisson à induction, seule la zone couverte par le récipient sur le foyer adéquat est alimentée en énergie. Le bas du fond du récipient est reconnu par le système et seule cette zone est chauffée automatiquement. La cuisson s'arrête si le récipient de cuisson est retiré du foyer pendant la cuisson. Le foyer de cuisson sélectionné et le symbole "L" clignotent en alternance.

Utilisation sans danger

Ne sélectionnez pas de niveaux de chauffe élevés lorsque vous utilisez une casserole anti-adhésive (en Téflon) sans huile ou avec très peu d'huile.

Sélection du foyer de cuisson adapté au récipient

Ne posez pas d'ustensiles métalliques tels que des fourchettes, couteaux ou couvercles de casserole sur la table de cuisson car ils pourraient chauffer. N'utilisez jamais de papier aluminium pour la cuisson. Ne placez jamais d'aliments emballés dans du papier aluminium sur le foyer de cuisson.



En cas de présence d'un four sous la table de cuisson, et que le four fonctionne, les capteurs de la table de cuisson peuvent diminuer le niveau de chauffe ou arrêter le four.



Lorsque la plaque de cuisson fonctionne, tenez les objets dotés de propriétés magnétiques (cartes de crédits, cassettes...) à l'écart de la table de cuisson.

Grand foyer de cuisson	Foyer de cuisson moyen	Petit foyer de cuisson
<p>Ø 28 cm Ø 21 cm</p>	<p>Ø 18 cm</p>	<p>Ø 14,5 cm</p>
<p>Grand foyer de cuisson</p> <ul style="list-style-type: none"> • Il s'adapte automatiquement à la casserole. • L'énergie est répartie de manière idéale. • La répartition de la chaleur est parfaite. Permet de préparer des plats comme de grandes crêpes ou de grands poissons à point ou au bleu. 	<p>Foyer de cuisson moyen (normal)</p> <ul style="list-style-type: none"> • Il s'adapte automatiquement à la casserole. • L'énergie est répartie de manière idéale. • La répartition de la chaleur est parfaite. Utilisé pour tous les types de cuissons. 	<p>Petit foyer de cuisson</p> <ul style="list-style-type: none"> • Utilisé pour les cuissons lentes (sauces, crèmes) • Utilisé pour préparer de petites portions ou des portions en fonction du nombre de personnes.

Utilisation des tables de cuisson



DANGER:

Évitez de laisser tomber un objet sur la table de cuisson. Même de petits objets comme la salière peuvent endommager la table de cuisson. Évitez d'utiliser des tables de cuisson fissurées. De l'eau peut s'y infiltrer et provoquer un court-circuit. Si la surface est endommagée d'une manière quelconque (fissures visibles par exemple), éteignez immédiatement l'appareil pour réduire les risques d'électrocution.

Bandeau de commande

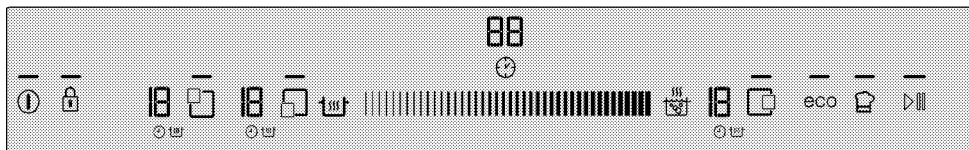

Caractéristiques techniques

Zone de réglage (pour le réglage du niveau de température et de l'heure)

- Un témoin lumineux indique que la touche appropriée fonctionne.
- Touche Marche/Arrêt
- Touche de verrouillage des touches
- Touche d'activation/désactivation de la minuterie
- Touche Booster/Chauffage rapide
- Touche Garde-au-chaud
- Touche Arrêt
- Touche Mémoire
- Touche Mode éco
- Touche de sélection du foyer avant gauche
- Touche de sélection du foyer arrière gauche
- Touche de sélection du foyer arrière droit
- Touche de sélection du foyer avant droit
- Touche de sélection du foyer droit

Les schémas et représentations ont uniquement un but informatif. Les écrans et fonctions réels peuvent différer selon le modèle de votre table de cuisson.

Ecran du foyer

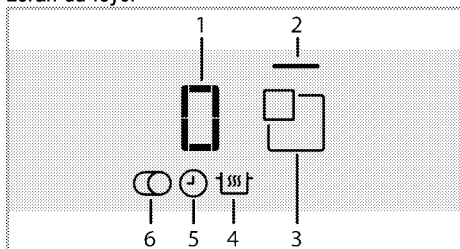

- 1 Indicateur de température (réglage de la température 0 ... 19)

- 2 Témoin du foyer
- 3 Touche de sélection de foyer
- 4 Symbole de la fonction garde-au-chaud (*)
- 5 Symbole de la minuterie
- 6 Symbole de foyer extensible (*)
- * Varie selon le modèle.

Cet appareil est contrôlé par un bandeau de commande tactile. Chaque opération effectuée sur votre bandeau de commande tactile sera confirmée par un signal sonore.

Le bandeau de commande doit toujours être propre et sec. Des surfaces humides et souillées peuvent entraîner des problèmes de fonctionnement.

Allumage de la table de cuisson

1. Appuyez sur la touche "" sur le bandeau de commande.

Le voyant de la touche "" s'allume. La table de cuisson est prête à l'emploi.

Si vous n'effectuez aucune opération dans les 20 secondes, la table de cuisson revient automatiquement en mode Veille.

Lorsque vous appuyez sur n'importe quelle touche (Touche "") pendant longtemps, le produit s'éteint automatiquement pour des raisons de sécurité.

Arrêt de la table de cuisson

1. Appuyez sur la touche "" sur le bandeau de commande.

La table de cuisson s'arrête et revient en mode Veille.

Les symboles "H" ou "h" qui s'affichent à l'écran du foyer après l'arrêt de la table de cuisson indiquent que le foyer est toujours brûlant. Ne touchez pas les foyers.

Voyant de chaleur résiduelle

Le symbole "H" qui apparaît sur l'écran de la zone de cuisson indique que la plaque est encore chaude et peut être utilisée pour garder au chaud un peu de

nourriture. Ce symbole passera ensuite à "h" pour indiquer une chaleur moindre.

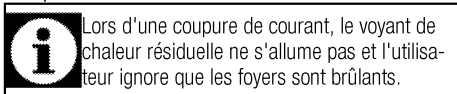

Allumage des foyers

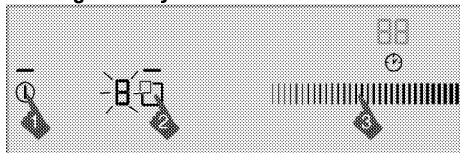

1. Appuyez sur la touche "I" pour allumer la table de cuisson.
 2. Appuyez sur la touche de sélection du foyer que vous souhaitez allumer.
- "0" s'affiche sur l'écran du foyer et le voyant du foyer approprié s'allume.

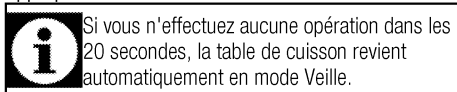

Réglage du niveau de température

En touchant la zone de réglage ou en passant votre doigt sur cette zone, réglez le niveau de température entre "0" et "19".

Arrêt des foyers

Un foyer peut être arrêté de 3 manières différentes :

1. **En ramenant le niveau de température à "0"**
Vous pouvez arrêter le foyer en ramenant le niveau de température à "0".
2. **En utilisant l'option d'arrêt de la minuterie pour le foyer souhaité**
Lorsque la durée de cuisson définie est terminée, la minuterie arrête le foyer approprié. "0" ou "00" s'affichent sur tous les écrans. Le symbole "⌚" disparaît de l'écran de la table de cuisson. Lorsque la durée de cuisson définie est terminée, une alerte sonore retentit. Appuyez sur n'importe quelle touche du bandeau de commande pour arrêter l'alerte sonore.
3. **En appuyant sur le symbole du foyer approprié pendant 3 secondes**
Appuyez sur le symbole du foyer que vous voulez arrêter pendant environ 3 secondes.

Fonction Booster (intensité élevée)

Pour une chaleur rapide, vous pouvez utiliser la fonction Booster. Toutefois, cette fonction n'est pas recommandée pour cuire sur une longue période de temps. La fonction Booster peut ne pas être disponible dans toutes les zones de cuisson.

Pour sélectionner la fonction Booster directement :

1. Appuyez sur la touche "I" pour allumer la table de cuisson.
2. Sélectionnez le foyer souhaité en appuyant sur les touches de sélection de foyer.
3. Appuyez sur la touche "⚡".

Le foyer sélectionné fonctionnera à la puissance maximale et 3 témoins clignoteront lumineux sur l'écran du foyer respectivement. Une fois la durée de la fonction Booster terminée, la zone de cuisson s'éteint.

Pour sélectionner la fonction Booster lorsque la zone de cuisson est active :

1. Appuyez sur la touche "⚡" après que la zone de cuisson a fonctionné pendant au moins 20 secondes sur un certain niveau.



2. Le foyer sélectionné fonctionnera à la puissance maximale et 3 témoins clignoteront lumineux sur l'écran du foyer respectivement. Une fois la période Booster terminée, le foyer passe au niveau de température défini et seule la valeur de température sélectionnée s'affiche.

Pour arrêter la fonction Booster avant l'échéance :

Appuyez sur la touche "⚡" pour arrêter la fonction Booster à tout moment de votre choix.

Chauffage rapide

Cette fonction vous facilite la cuisson. Toutes les zones de cuisson sont équipées de la fonction Chauffage rapide. Pour utiliser cette fonction, définissez le niveau de température au préalable.

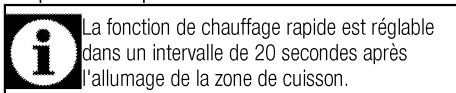

Pour sélectionner la fonction de chauffage rapide :

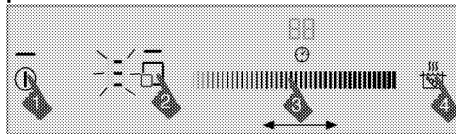

1. Appuyez sur la touche "I" pour allumer la table de cuisson.
2. Sélectionnez le foyer souhaité en appuyant sur les touches de sélection de foyer.



- Réglez le niveau de température souhaité en touchant la zone de réglage ou en passant le doigt sur la zone.
- Appuyez sur la touche "".
Le foyer que vous avez sélectionné fonctionnera à la puissance maximale pendant une durée donnée. 3 témoins lumineux et la valeur de la température définie s'affichent respectivement sur l'écran du foyer.
- Une fois la période Chauffage rapide terminée, le foyer passe au niveau de température défini et seule la valeur de température sélectionnée s'affiche.

Tableau : Horaires de la fonction Chauffage rapide

Niveau de la température	Limite de durée de fonctionnement - deuxième
0	0
1	10
2	10
3	20
4	30
5	40
6	47
7	56
8	65
9	75
10	85
11	85
12	25
13	25
14	35
15	35
16	45
17	45
18	10
19	10

Arrêt de la fonction Chauffage rapide :

Appuyez sur la touche "" pour arrêter la fonction Chauffage rapide quand vous le souhaitez.

 Si la fonction Chauffage rapide a été activée en sélectionnant le niveau de température, le foyer continue à fonctionner au niveau de température défini lorsque vous appuyez sur la touche "".

Verrou de nettoyage

Le verrou de nettoyage empêche l'activation des touches du bandeau de commande pendant 20 secondes pour permettre à l'utilisateur de nettoyer rapidement la table de cuisson pendant qu'elle fonctionne.

Activation du verrou de nettoyage





- Lorsque la table de cuisson est en marche (On), appuyez sur la touche "" et maintenez-la enfoncée jusqu'à ce que vous entendiez un **signal sonore unique**.

Le voyant du verrou de nettoyage s'allume et l'écran de l'horloge de la table de cuisson lance un compte à rebours à partir de 20. Aucune des touches du bandeau de commande ne peut être activée pendant cette durée, à l'exception de la touche "".

Désactivation du verrou de nettoyage

Il est inutile d'appuyer sur une touche pour désactiver le verrou de nettoyage. La table de cuisson émet un signal sonore après 20 secondes, le verrouillage des touches et le verrou de nettoyage se désactivent automatiquement.

 Si vous souhaitez désactiver le verrou de nettoyage avant, appuyez sur la touche "" et maintenez-la enfoncée jusqu'à ce que vous entendiez **deux signaux sonores intermittents**.

Verrouillage enfants

Lorsque la table de cuisson est en mode Veille, vous pouvez empêcher l'activation des foyers de la table de cuisson par vos enfants. La fonction « Verrouillage enfants » peut uniquement être activée/désactivée en mode Veille.

Activation du Verrouillage enfants

- Lorsque la table de cuisson est en mode Veille, appuyez sur la touche "" et maintenez-la enfoncée jusqu'à ce que vous entendiez **deux signaux sonores**.

Le Verrouillage enfants est ainsi activé et le voyant de la touche "" s'éteint.



Si une touche est actionnée lorsque le Verrouillage enfants est activé, le voyant de la touche "🔒" clignote.

Désactivation du Verrouillage enfants

1. Lorsque le Verrouillage enfants est activé, appuyez sur la touche "🔒" et maintenez-la enfoncée jusqu'à ce que vous entendiez un **signal sonore unique**.

» Le Verrouillage enfants est ainsi désactivé et le voyant de la touche "🔒" s'éteint.

Verrouillage des touches

Vous pouvez activer le verrouillage des touches afin d'éviter de changer de fonction accidentellement lorsque la table de cuisson fonctionne.

Activation du verrouillage des touches

1. Appuyez sur la touche "🔒" et maintenez votre doigt dessus un certain temps pour verrouiller le bandeau de commande.

Un seul signal sonore retentit alors. Dans ce cas, votre table de cuisson passe en **Verrou de nettoyage**.

Laissez alors votre doigt sur la touche jusqu'à ce que vous entendiez deux signaux sonores consécutifs.

Le voyant de la touche "🔒" clignote ensuite et tous les foyers sont verrouillés.



Vous pouvez activer le verrouillage des touches uniquement si l'appareil est en marche. Lorsque le verrouillage des touches est activé, seule la touche "🕒" fonctionne. Si vous touchez une autre touche, le voyant de la

touche "🔒" clignote pour indiquer que le verrouillage des touches est activé.

Si vous arrêtez la table de cuisson lorsque les touches sont verrouillées, le verrouillage des touches doit être désactivé pour rallumer la table de cuisson.

Désactivation du verrouillage des touches

1. Maintenez votre doigt sur la touche "🔒" pendant 2 secondes.

Un signal sonore confirme l'opération. Le voyant de la touche "🔒" s'éteint et le bandeau de commande est déverrouillé.

Fonction Minuterie

Cette fonction vous facilite la cuisson. Il est inutile de rester devant le four pendant toute la durée de la

cuisson. Le foyer s'éteint automatiquement à la fin de la durée sélectionnée.

Activation de la minuterie

1. Appuyez sur la touche "🕒" pour allumer la table de cuisson.
2. Sélectionnez le foyer souhaité en appuyant sur les touches de sélection de foyer.
3. Réglez le niveau de température souhaité en touchant la zone de réglage ou en passant le doigt sur la zone.
4. Appuyez sur la touche "🕒" pour activer la minuterie.

"00" s'affiche sur l'écran de la minuterie et le symbole "🕒" commence à clignoter sur l'écran du foyer.

5. Réglez la durée souhaitée en touchant la zone de réglage ou en passant le doigt sur la zone.

Après avoir clignoté pendant un certain temps, le symbole "🕒" reste allumé. Le symbole "🕒" reste allumé pour indiquer que la fonction est activée.



La minuterie peut uniquement être réglée pour les foyers déjà allumés.



Répétez les opérations ci-dessus pour les autres foyers nécessitant une minuterie.



La minuterie ne peut pas être réglée avant d'avoir sélectionné le foyer et la valeur de la température de ce dernier.



Lorsque la minuterie est activée, seule la durée définie pour le foyer sélectionné s'affiche à l'écran de la minuterie.

Désactivation de la minuterie

Une fois la durée définie écoulée, la table de cuisson s'arrête automatiquement et émet un signal sonore. Appuyez sur n'importe quelle touche pour arrêter le signal sonore.

Arrêt anticipé des minuteries

Si vous arrêtez la minuterie avant son terme, la table de cuisson continue de fonctionner à la température définie jusqu'à ce que vous l'arrêtiez.

Vous pouvez arrêter la minuterie de deux manières :

1- Arrêt de la minuterie en ramenant sa valeur à "00" :

1. Sélectionnez le foyer à arrêter.
2. Appuyez sur la touche "🕒" pour sélectionner la minuterie du foyer approprié.
3. Diminuez la valeur jusqu'à ce que "00" s'affiche à l'écran de la minuterie en appuyant ou en passant le doigt sur la zone de réglage.

Le symbole "⌚" clignote sur l'écran du foyer pendant un certain temps, puis s'éteint **définitivement** et la minuterie est annulée.

2- Arrêt de la minuterie en appuyant 3 secondes sur la touche de la minuterie :

1. Sélectionnez le foyer à arrêter.
2. Appuyez sur la touche "⌚" pour sélectionner la minuterie du foyer approprié.
3. Appuyez environ 3 secondes sur la touche "⌚".

Le symbole "⌚" clignote sur l'écran du foyer pendant un certain temps, puis s'éteint **définitivement** et la minuterie est annulée.

Fonction garde-au-chaud (le cas échéant)

Vous pouvez utiliser cette fonction pour garder un plat au chaud une fois la cuisson terminée. La fonction garde-au-chaud peut être utilisée de deux manières : avec et sans la minuterie.

Activation de la fonction garde-au-chaud sans minuterie

1. Sélectionnez le foyer réglé à une certaine température et que vous souhaitez utiliser pour la fonction garde-au-chaud.
2. Appuyez sur la touche "⌚" pour activer la fonction garde-au-chaud pour le foyer approprié.

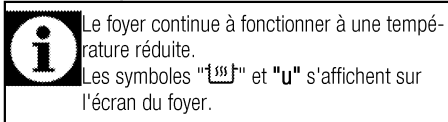

Activation de la fonction garde-au-chaud avec minuterie

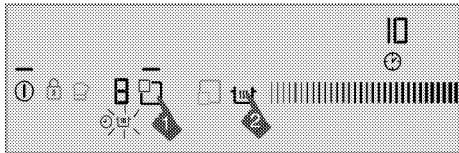

1. Sélectionnez le foyer pour lequel la température et la minuterie ont été définies et pour lequel vous comptez utiliser la fonction garde-au-chaud.
2. Appuyez sur la touche "⌚" pour activer la fonction garde-au-chaud pour le foyer approprié.

Le symbole "⌚" s'affiche sur l'écran du foyer.

Le foyer continue de fonctionner à la température définie pendant la durée choisie. Lorsque la durée est écoulée, il passe en fonction garde-au-chaud et commence à fonctionner à température réduite. Le symbole "u" s'affiche sur l'écran du foyer.

Arrêt de la fonction garde-au-chaud

1. Si la minuterie est activée, sélectionnez le foyer pour lequel la fonction garde-au-chaud est activée.

Appuyez sur la touche "⌚" pour arrêter la fonction garde-au-chaud.

Le foyer continue de fonctionner pour la durée prévue à la température définie précédemment.

2. Si la minuterie est désactivée, sélectionnez le foyer pour lequel la fonction garde-au-chaud est activée. Réglez la température souhaitée en appuyant ou en passant le doigt sur la zone de réglage afin de désactiver la fonction garde-au-chaud.

Le foyer continue de fonctionner à la nouvelle température définie.

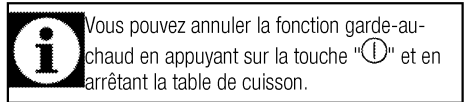

Fonction Arrêt

Cette fonction vous permet d'arrêter momentanément toutes les fonctions de la table de cuisson (à l'exception de la minuterie).

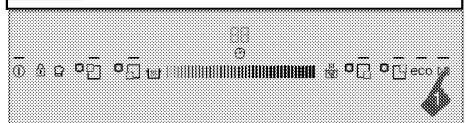
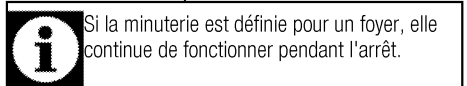

1. Appuyez sur la touche "⏸" alors que la table de cuisson fonctionne.

Tous les foyers actifs s'arrêtent.

2. Appuyez à nouveau sur la touche "⏸" pour redémarrer tous les foyers arrêtés à leurs réglages antérieurs.

Mode économique

Vous pouvez ramener toutes les zones de cuisson à des niveaux plus bas grâce à cette fonction.

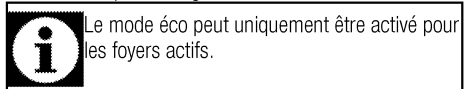

1. Appuyez sur la touche "eco" alors que la zone de cuisson fonctionne.

» La zone de cuisson active passe en mode Économie et son niveau chute de moitié.

Fonction Mémoire

Votre table de cuisson peut garder en mémoire une température et une durée de cuisson données. Grâce à cette fonction, vous pouvez enregistrer la température et la durée de cuisson d'un plat que vous avez aimé.



Un seul réglage peut être enregistré dans la mémoire. Chaque réglage écrase le précédent, le dernier réglage enregistré est donc celui qui reste en mémoire.

1. Appuyez sur la touche "Ⓢ" pour allumer la table de cuisson.
2. Sélectionnez le foyer souhaité en appuyant sur les touches de sélection de foyer.
3. Réglez le niveau de température souhaité en touchant la zone de réglage ou en passant le doigt sur la zone.
4. Réglez également la durée souhaitée.
5. Une fois le réglage de la température et de la durée effectué, appuyez sur le symbole "👉" jusqu'à ce que vous entendiez **deux signaux sonores**.

Le symbole "👉" s'allume et la température ainsi que la durée définies sont enregistrées dans la mémoire.

Utilisation des réglages mémorisés

1. Sélectionnez le foyer souhaité en appuyant sur les touches de sélection de foyer.
2. Lorsque la valeur de la température est "0", appuyez sur la touche "👉" jusqu'à ce que vous entendiez un **signal sonore unique**.

Le foyer sélectionné est réglé à la température et pour la durée gardées en mémoire et commence à fonctionner avec ces réglages.

Utilisation sûre et efficace des foyers à induction

Principes de fonctionnement : La particularité du fonctionnement de la table de cuisson à induction est qu'elle chauffe directement le récipient de cuisson. Par conséquent, les avantages sont multiples par rapport aux autres types de table de cuisson. Elle est plus efficace et la surface de la table de cuisson ne chauffe pas.

La table de cuisson à induction est équipée de systèmes de sécurité de pointe pour vous fournir une sécurité maximale à l'utilisation.



Selon le modèle, votre table de cuisson peut être équipée de foyers à induction d'un diamètre de 145, 180, 210 et 280 mm. Avec l'induction, chaque foyer détecte le diamètre du récipient posé dessus. L'énergie se concentre sur les points de contact du récipient avec le foyer, ce qui permet de réduire la consommation énergétique.

Limites de durée de fonctionnement

La commande de la table de cuisson est équipée d'une limite de durée de fonctionnement. Lorsque un ou plusieurs foyers restent allumés, le foyer de cuisson

est automatiquement désactivé après un certain temps (voir tableau 1). Si une minuterie est assignée à un foyer, l'écran de la minuterie s'éteint également plus tard.

La limite de durée de fonctionnement dépend du niveau de température sélectionné. Ce niveau de température requiert la durée de fonctionnement maximale.

Le foyer peut être redémarré par l'utilisateur après avoir été arrêté automatiquement comme susmentionné.

Tableau-1 : Limites de durée de fonctionnement

Niveau de la température	Limite de durée de fonctionnement - heure
0	0
1	6
2	6
3	5
4	5
5	4
6	4
7	3
8	3
9	2,5
10	2,5
11	2
12	2
13	1,5
14	1,5
15	1
16	1
17	0,5
18	0,5
19	0,5
Booster	10 minutes

Protection contre la surchauffe

La table de cuisson est équipée de capteurs qui assurent la protection contre la surchauffe. En cas de surchauffe, vous pouvez remarquer ce qui suit :

- Le foyer actif peut être éteint.
- Le niveau sélectionné peut baisser. Cependant, cet état ne se voit pas sur l'indicateur.

Système de sécurité anti-débordement

Votre table de cuisson est équipée d'un système de sécurité anti-débordement. En cas de débordement pouvant se répandre sur le bandeau de commande, le système arrête la table de cuisson et coupe l'alimenta-

tion immédiatement. Le message "E" s'affiche alors à l'écran.

Réglage précis de la puissance

Le fonctionnement de la table de cuisson à induction entraîne une réponse immédiate aux commandes. Elle peut changer très rapidement de réglages de puissance. Vous pouvez par conséquent éviter qu'une préparation (eau, lait...) ne déborde, même si elle était sur le point de le faire.



Bruits de fonctionnement

La table de cuisson à induction peut émettre de petits bruits. Ces bruits font partie de la cuisson à induction et sont tout à fait normaux.

- Le bruit peut être important à des niveaux de température élevés.
- L'alliage d'une casserole peut générer des bruits.
- A faible température, le fonctionnement de la plaque peut entraîner un bruit à intervalles réguliers.
- Faire chauffer une casserole vide peut générer des bruits. Si vous y versez de l'eau ou une préparation culinaire, le son s'évanouit.
- Vous pouvez entendre le bruit du ventilateur qui refroidit le système électrique.

Messages d'erreur

Tableau-2 : Codes d'erreur et sources d'erreur

	Pour de plus amples informations concernant les messages d'erreur pouvant s'afficher sur le bandeau de commande tactile, reportez-vous au Tableau-2.
	Si la surface du bandeau de commande tactile est soumise à une source de vapeur intense, le système de commande peut se désactiver et renvoyer un signal d'erreur.
	La surface du bandeau de commande tactile doit toujours être propre. Dans le cas contraire, le fonctionnement pourrait s'en trouver altéré.

Cause d'erreur	Voyant	Affichage
Vous appuyez sur plusieurs touches	Le symbole "E" clignote	Ecran du foyer
Surchauffe de la table de cuisson	Le symbole "H" clignote	Ecran du foyer
Court-circuit du CTP	Le symbole "F0" s'allume	Ecran de la minuterie
Circuit ouvert CTP	Le symbole "F1" s'allume	Ecran de la minuterie
Erreur de sensibilité de la touche tactile	Le symbole "F2" s'allume	Ecran de la minuterie
Erreur de communication sur la commande tactile	Le symbole "F3" s'allume	Ecran de la minuterie
Erreur de la technologie à induction	Le symbole "EX" clignote	Ecran du foyer

6 Maintenance et entretien

Généralités

Un nettoyage régulier de l'appareil en rallongera la durée de vie et diminuera l'apparition de problèmes.



DANGER:

Débranchez l'appareil de la prise d'alimentation avant de commencer le nettoyage et l'entretien.

Vous risqueriez un choc électrique !



DANGER:

Laissez l'appareil refroidir avant de le nettoyer. Les surfaces chaudes peuvent brûler !

- Nettoyez l'appareil après chaque utilisation. Il vous sera ainsi possible d'ôter plus facilement les résidus de nourriture éventuels, évitant ainsi qu'ils ne brûlent lors de l'utilisation suivante.
- Aucun produit nettoyant particulier n'est nécessaire pour nettoyer l'appareil. Utilisez de l'eau tiède avec du détergent, un chiffon doux ou une éponge pour nettoyer l'appareil et essuyez-le à l'aide d'un chiffon sec.
- Veillez toujours à bien essuyer les excès de liquide après le nettoyage et essuyez immédiatement tout déversement.
- N'utilisez pas de détergents contenant de l'acide ou du chlore pour nettoyer les surfaces en acier inoxydable et la poignée. Utilisez un chiffon doux avec un détergent liquide non abrasif pour nettoyer ces parties, en prenant soin de toujours frotter dans le même sens.



La surface pourrait être endommagée par certains détergents ou produits de nettoyage.

N'utilisez pas de détergents agressifs, de poudre/crèmes de nettoyage ou d'objets tranchants pour le nettoyage.



N'utilisez pas de nettoyeurs à vapeur pour le nettoyage de l'appareil, car ceux-ci présentent un risque d'électrocution.

Nettoyage de la table de cuisson

Surfaces vitrocéramiques

Essuyez la surface vitrocéramique à l'aide d'un chiffon humidifié à l'eau froide pour ne pas laisser de traces du produit de nettoyage. Séchez à l'aide d'un chiffon doux et sec. Les résidus peuvent endommager la surface vitrocéramique lors de l'utilisation suivante de la table de cuisson.

Les résidus séchés sur la surface vitrocéramique ne doivent en aucun cas être grattés au moyen de lames à crochet, de laine d'acier ou d'outils similaires.

Éliminez les traces de calcaire (tâches jaunâtres) avec un détartrant comme le vinaigre ou le jus de citron.

Vous pouvez également utiliser les produits appropriés disponibles dans le commerce.

Si la surface est fortement souillée, appliquez le produit de nettoyage avec une éponge et attendez qu'il soit bien absorbé. Nettoyez ensuite la surface de la table de cuisson avec un chiffon humide.



Les aliments sucrés, crèmes épaisses et sirops par exemple, doivent être nettoyés rapidement avant que la surface ne refroidisse.

Dans le cas contraire, la surface vitrocéramique peut être endommagée de manière irréversible.

Avec le temps, une légère décoloration peut se produire sur les revêtements ou d'autres surfaces. Cela n'affecte en rien le fonctionnement du produit.

La surface vitrocéramique se décolore et se tâche dans des conditions normales d'utilisation, il ne s'agit pas d'un défaut.

7 Recherche et résolution des pannes

De l'eau s'écoule durant la cuisson.

- La vapeur qui se forme durant la cuisson peut se condenser et former des gouttes d'eau quand elle touche les surfaces froides du produit. >>> *Cela n'est pas un défaut.*

Le four émet des bruits métalliques lors des phases de chauffage et de refroidissement.

- Lorsque les pièces métalliques sont chauffées, elles peuvent se détendre et émettre ces bruits. >>> *Cela n'est pas un défaut.*

Le four ne fonctionne pas.

- Le fusible d'alimentation est défectueux ou grillé. >>> *Vérifiez les fusibles dans la boîte à fusibles. Remplacez ou réactivez-les le cas échéant.*
- L'appareil n'est pas relié à la prise de mise à la terre. >>> *Vérifiez le branchement de la prise.*
- Si l'écran ne s'allume pas lorsque vous rallumez la table de cuisson. >>> *Débranchez l'appareil au niveau du disjoncteur. Attendez 20 secondes et rebranchez-le.*
- La protection contre le sur chauffage fonctionne. >>> *Laissez votre table de cuisson refroidir.*
- Le plat de cuisson ne convient pas. >>> *Vérifiez votre plat.*

Le symbole "L" s'affiche sur l'écran du foyer.

- Vous n'avez pas placé le pot sur la zone active de cuisson. >>> *Vérifiez s'il y a un plat sur la zone de cuisson.*
- Votre plat n'est pas compatible avec la cuisson à induction. >>> *Vérifiez si votre plat est compatible avec la plaque à induction.*
- Le plat de cuisson n'est pas centré correctement ou le fond du plat n'est pas assez large pour la zone de cuisson. >>> *Choisissez un plat assez large et centrez le plat correctement sur la zone de cuisson.*
- Le plat de cuisson ou la zone de cuisson sont surchauffés. >>> *Laissez votre table de cuisson refroidir.*

La zone de cuisson sélectionnée s'éteint subitement durant le fonctionnement.

- La durée de cuisson pour la zone de cuisson sélectionnée est peut-être achevée. >>> *Vous pouvez régler une nouvelle durée de cuisson ou achever la cuisson.*
- La protection contre le surchauffage fonctionne. >>> *Laissez votre table de cuisson refroidir.*
- Il se peut qu'un objet recouvre le bandeau de contrôle des touches. >>> *Enlevez l'objet sur le bandeau.*

Le plat ne chauffe pas même si la zone de cuisson est allumée.

- Votre plat n'est pas compatible avec la cuisson à induction. >>> *Vérifiez si votre plat est compatible avec la plaque à induction.*
- Le plat de cuisson n'est pas centré correctement ou le fond du plat n'est pas assez large pour la zone de cuisson. >>> *Choisissez un plat assez large et centrez le plat correctement sur la zone de cuisson.*

Le ventilateur de refroidissement continue à fonctionner bien que la plaque soit éteinte.

- Cela n'est pas un défaut. Le ventilateur de refroidissement continuera à fonctionner jusqu'à ce que les composants électroniques de la table de cuisson refroidissent en passant à une température adaptée.



Consultez le technicien autorisé ou le revendeur qui vous a vendu l'appareil si vous ne parvenez pas à résoudre le problème après avoir suivi les instructions comprises dans ce chapitre. N'essayez jamais de réparer un appareil défectueux vous-même.

Bitte zuerst diese Bedienungsanleitung lesen!

Sehr geehrte Kundin, sehr geehrter Kunde,
vielen Dank für den Kauf eines Beko-Produktes. Wir hoffen, dass dieses Produkt, das mit hochwertiger und hochmoderner Technologie hergestellt wurde, beste Ergebnisse erzielt. Daher bitte die gesamte Bedienungsanleitung und alle beiliegenden Dokumente aufmerksam durchlesen und zum zukünftigen Nachschlagen aufbewahren. Bei Weitergabe des Produktes auch die Bedienungsanleitung mit aushändigen. Alle Warnungen und Informationen in der Bedienungsanleitung einhalten.

Bitte beachten, dass diese Bedienungsanleitung für unterschiedliche Modelle geschrieben wurde. Unterschiede zwischen den verschiedenen Modellen werden natürlich in der Anleitung erwähnt.

Die Symbole

In dieser Anleitung verwenden wir folgende Symbole:

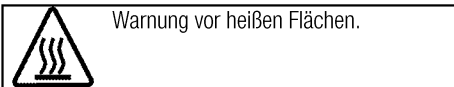
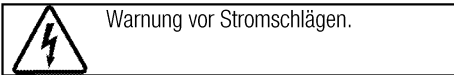
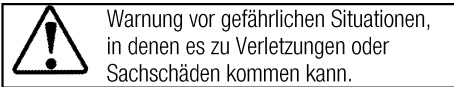

Arçelik A.Ş.
Karaağaç caddesi No:2-6
34445 Sütlüce/Istanbul/TURKEY
Made in TURKEY

1 Wichtige Sicherheits- und Umwelthinweise **4**

Allgemeine Sicherheit.....	4
Elektrische Sicherheit.....	4
Produktsicherheit.....	5
Bestimmungsgemäße Verwendung	7
Sicherheit von Kindern	7
Altgeräte entsorgen.....	7
Verpackungsmaterialien entsorgen	7
Transport	7

2 Allgemeine Informationen **8**

Geräteübersicht	8
Technische Daten	8

3 Installation **9**

Vor der Installation	9
Einbauen und Anschließen	10

4 Vorbereitungen **13**

Tipps zum Energiesparen.....	13
Erste Inbetriebnahme	13
Erstreinigung des Gerätes	13

5 Bedienung Kochfeld **14**

Allgemeine Hinweise zum Kochen	14
Kochfeld verwenden	15
Bedienfeld	16

6 Reinigung und Wartung **23**

Allgemeine Hinweise	23
Kochfeld reinigen	23

7 Problemlösungen **24**

1 Wichtige Sicherheits- und Umwelthinweise

Dieser Abschnitt enthält Hinweise, die für die Sicherheit des Benutzers und anderer Personen unerlässlich sind. Diese Hinweise müssen beachtet werden, damit es nicht zu Verletzungen oder Sachschäden kommt.

Bei Nichteinhaltung dieser Anweisungen erlöschen sämtliche Garantieansprüche.

Allgemeine Sicherheit

- Dieses Gerät darf von Kindern (ab acht Jahren) oder Personen bedient werden, die unter körperlichen, sensorischen oder geistigen Einschränkungen leiden oder denen es an der nötigen Erfahrung und Wissen im Umgang mit solchen Geräten mangelt, wenn solche Personen beaufsichtigt werden und, zuvor gründlich mit der sicheren Bedienung des Gerätes vertraut gemacht wurden und sich der damit verbundenen Gefahren voll und ganz bewusst sind. Kinder dürfen nicht mit dem Gerät spielen. Reinigungs- und Wartungsarbeiten dürfen von Kindern nicht ohne Aufsicht eines Erwachsenen durchgeführt werden.
- Installation und Reparaturen müssen grundsätzlich vom autorisierten Kundendienst

ausgeführt werden. Der Hersteller haftet nicht für Schäden, die durch den Eingriff nicht autorisierter Personen entstehen; zudem kann dadurch die Garantie erlöschen. Vor der Installation aufmerksam alle Anweisungen lesen.

- Gerät nicht nutzen, falls es nicht ordnungsgemäß funktioniert oder sichtbare Beschädigungen aufweist.
- Nach jeder Benutzung prüfen, ob die Funktionsknöpfe des Produktes ausgeschaltet sind.

Elektrische Sicherheit

- Falls das Produkt einen Fehler aufweist, sollten es bis zur Reparatur durch einen autorisierten Kundendienstmitarbeiter nicht in Betrieb genommen werden. Es besteht Stromschlaggefahr!
- Schließen Sie das Produkt nur an eine geerdete Steckdose an, deren Spannung und Schutz den Angaben unter „Technische Daten“ entsprechen. Lassen Sie durch einen qualifizierten Elektriker eine Erdung vornehmen. Unser Unternehmen haftet nicht für Probleme, die durch ein nicht entsprechend den örtlichen Richtlinien geerdetes Produkt entstehen.

- Reinigen Sie das Produkt niemals, indem Sie Wasser darauf verteilen oder schütten! Es besteht Stromschlaggefahr!
- Das Produkt darf während Installation, Wartung, Reinigung und Reparatur nicht an eine Steckdose angeschlossen sein.
- Falls das Netzkabel des Produktes beschädigt ist, muss es zur Vermeidung von Gefahren vom Hersteller, einem Kundendienstmitarbeiter oder vergleichbar qualifizierten Personen ausgetauscht werden.
- Das Gerät muss so installiert sein, dass es vollständig vom Netzwerk getrennt werden kann. Die Trennung muss entsprechend den Baurichtlinien entweder durch einen Netzstecker oder einen in der festen elektrischen Installation eingebauten Schalter ermöglicht werden.
- Jegliche Arbeiten an elektrischen Geräten und Systemen sollten von autorisierten und qualifizierten Personen ausgeführt werden.
- Schalten Sie das Gerät bei Schäden aus, unterbrechen Sie die Stromversorgung. Schalten Sie dazu die Sicherungen im Haus ab.
- Stellen Sie sicher, dass die Sicherheitsangaben mit dem Produkt kompatibel sind.

Produktsicherheit

- Das Gerät und seine zugänglichen Teile werden während des Betriebs heiß. Keine Heizelemente berühren. Kinder unter 8 Jahren fernhalten, sofern nicht kontinuierlich beaufsichtigt.
- Produkt niemals nutzen, wenn Urteilsvermögen oder Koordination durch Alkohol und/oder Drogen beeinträchtigt sind.
- Bei alkoholischen Getränken in den Gerichten entsprechend vorsichtig sein. Alkohol verdampft bei hohen Temperaturen und kann durch Entzünden bei Kontakt mit heißen Oberflächen Feuer verursachen.
- Keine brennbaren Materialien in der Nähe des Produktes aufstellen, da die Seiten während des Gebrauchs heiß werden können.
- Darauf achten, dass keine Belüftungsschlitze blockiert werden.
- Zur Reinigung des Gerätes keine Dampfreiniger verwenden; andernfalls besteht Stromschlaggefahr.
- Unbeaufsichtigtes Garen auf einem Kochfeld mit Fett oder Öl kann gefährlich sein und Brände verursachen. Niemals versuchen, ein Feuer mit Wasser zu löschen;

stattdessen das Gerät abschalten und Flammen z. B. mit einem Deckel oder einer Feuerlöschdecke abdecken.

- Brandgefahr: Keine Gegenstände auf den Kochoberflächen aufbewahren.
- Falls die Oberfläche gesprungen ist, Gerät zur Vermeidung möglicher Stromschlaggefahr abschalten.
- Kochfeld nach dem Einsatz über den Regler abschalten und nicht auf Kochgeschirrdetektor verlassen.
- Metallische Objekte, wie Messer, Gabeln, Löffel und Deckel, sollte nicht auf dem Kochfeld abgelegt werden, da sie heiß werden können.
- Das Gerät darf nicht über externe Timer oder separate Fernsteuerungssysteme betrieben werden.
- Dampfdruck, der aufgrund von Feuchtigkeit an der Kochfeldoberfläche oder an der Unterseite des Kochgeschirrs entsteht, kann dazu führen, dass sich das Kochgeschirr bewegt. Daher muss sichergestellt werden, dass Ofenoberfläche und Unterseite des Kochgeschirrs immer trocken sind.
- Kochfelder sind mit Induktionstechnologie

ausgestattet. Das Induktionskochfeld, das sowohl Zeit- als auch Kosteneinsparungen bedeutet, muss mit zum Induktionskochen geeignetem Kochgeschirr verwendet werden; andernfalls funktionieren die Kochfelder nicht. Siehe *Allgemeine Hinweise zum Kochen, Seite 14*, Kochgeschirrauswahl.

- Da Induktionskochfelder ein magnetisches Feld erzeugen, können sie für Menschen, die Geräte wie Insulinpumpen oder Herzschrittmacher verwenden, gefährlich sein.
- Verwenden Sie nur Kochfeldschutzabdeckungen, die vom Hersteller des Gerätes entwickelt wurden oder vom Gerätehersteller in der Anleitung als geeignet angegeben sind, bzw. die mit dem Gerät gelieferten Kochfeldschutzabdeckungen. Die Nutzung nicht geeigneter Schutzabdeckungen kann Unfälle verursachen.

Brandschutzvorkehrungen des Produktes:

- Sicherstellen, dass der Stecker richtig in die Steckdose eingesteckt ist und keine Funken erzeugt.
- Keine beschädigten oder abgeschnittenen Kabel bzw.

Verlängerungskabel verwenden;
nur das Originalkabel einsetzen.

- Beim Anschließen des Produktes sicherstellen, dass sich keine Flüssigkeit oder Feuchtigkeit am Stecker befindet.

Bestimmungsgemäße Verwendung

- Dieses Gerät wurde für den reinen Hausgebrauch entwickelt. Eine gewerbliche Nutzung ist nicht zulässig.
- Dieses Gerät dient ausschließlich der Zubereitung von Speisen. Es darf nicht zu anderen Zwecken eingesetzt werden.
- Der Hersteller haftet nicht für Schäden, die durch unsachgemäßen Gebrauch oder falsche Bedienung verursacht werden.

Sicherheit von Kindern

- Verschiedene Teile des Gerätes werden während des Gebrauchs heiß. Daher kleine Kinder vom Gerät fernhalten.
- Verpackungsmaterialien können eine Gefahr für Kinder darstellen. Sämtliche Verpackungsmaterialien an einem sicheren Ort und außerhalb der Reichweite von Kindern aufbewahren.
- Elektrische Produkte können eine Gefahr für Kinder darstellen. Kinder im Betrieb daher

unbedingt vom Gerät fernhalten.
Kinder nicht mit dem Gerät spielen lassen.

- Keine Gegenstände auf das Gerät stellen, die Kinder erreichen können.

Altgeräte entsorgen

Erfüllung von WEEE-Vorgaben zur Entsorgung von Altgeräten:



Dieses Produkt erfüllt die Vorgaben der EU-WEEE-Direktive (2012/19/EU). Das Produkt wurde mit einem Klassifizierungssymbol für elektrische und elektronische Altgeräte (WEEE) gekennzeichnet. Dieses Gerät wurde aus hochwertigen Materialien hergestellt, die wiederverwendet und recycelt werden können. Entsorgen Sie das Gerät am Ende seiner Einsatzzeit nicht mit dem regulären Hausmüll; geben Sie es stattdessen bei einer Sammelstelle zur Wiederverwertung von elektrischen und elektronischen Altgeräten ab. Ihre Stadtverwaltung informiert Sie gerne über geeignete Sammelstellen in Ihrer Nähe.

Einhaltung von RoHS-Vorgaben:

Das von Ihnen erworbene Produkt erfüllt die Vorgaben der EU-RoHS Direktive (2011/65/EU). Es enthält keine in der Direktive angegebenen gefährlichen und unzulässigen Materialien.

Verpackungsmaterialien entsorgen

- Die Verpackung des Gerätes besteht aus wiederverwertbaren Materialien. Entsorgen Sie diese vorschriftsgemäß und entsprechend sortiert. Entsorgen Sie solche Materialien nicht mit dem normalen Hausmüll.

Transport

- Bewahren Sie den Originalkarton auf, falls Sie das Gerät künftig transportieren müssen. Halten Sie sich an die Hinweise auf dem Karton. Falls Sie den Originalkarton nicht mehr besitzen sollten, verpacken Sie das Gerät in Luftpolsterfolie oder starken Karton, anschließend gut mit Klebeband sichern.



Überprüfen Sie das Gerät nach dem Transport genau, überzeugen Sie sich davon, dass es nicht zu Beschädigungen gekommen ist.

2 Allgemeine Informationen

Geräteübersicht

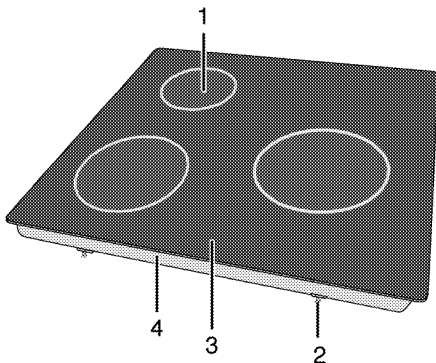

- | | | | |
|---|----------------------|---|-----------------|
| 1 | Induktionskochplatte | 3 | Glaskeramikfeld |
| 2 | Montageklemme | 4 | Basisabdeckung |

Technische Daten

Spannung/Frequenz	220-240 V~ 50 Hz
Leistungsaufnahme gesamt	max. 7200 W
Sicherung	Minimum 16 A x 3 / 32 A
Kabeltyp/Kabelquerschnitt	H05RR-F 5 x 1,5 mm ²
Außenabmessungen (Höhe/Breite/Tiefe)	55 mm/580 mm/510 mm
Einbaumaße (Breite/Tiefe)	560 (+2) mm/490 (+2) mm
Kochzonen	
Hinten links	Induktionskochplatte
Abmessungen	145mm
Leistung	1400/1800 W
Vorne links	Induktionskochplatte
Abmessungen	180 mm
Leistung	1800/2500 W
Rechts	Induktionskochplatte
Abmessungen	280 mm
Leistung	2400/3600 W



Im Zuge der Qualitätsverbesserung können sich technische Daten ohne Vorankündigung ändern.



Die Abbildungen in dieser Anleitung dienen lediglich der Veranschaulichung und können etwas vom tatsächlichen Aussehen des Gerätes abweichen.



Angaben am Produkt oder in der begleitenden Dokumentation wurden unter Laborbedingungen unter Berücksichtigung der zutreffenden Richtlinien ermittelt. Solche Werte können je nach Einsatzumgebung und Nutzungsweise des Gerätes abweichen.

3 Installation

Gerät vom nächstgelegenen autorisierten Kundendienst gemäß gültigen Bestimmungen installieren lassen. Andernfalls erlischt die Garantie. Der Hersteller haftet nicht für Schäden, die durch Aktivitäten nicht autorisierter Personen entstehen; zudem kann dadurch die Garantie erlöschen.



Die Vorbereitung des Aufstellungsortes und der elektrischen und Anschlüsse sind Sache des Kunden.



GEFAHR:

Die Installation des Gerätes muss in Übereinstimmung mit sämtlichen zutreffenden Vorschriften zur Elektroinstallation erfolgen.



GEFAHR:

Gerät vor der Installation auf eventuelle, sichtbare Defekte untersuchen. Falls Defekte vorliegen, darf das Gerät nicht installiert werden.

Beschädigte Geräte müssen grundsätzlich als Sicherheitsrisiko betrachtet werden.

Vor der Installation

Das Kochfeld ist für den Einbau in eine handelsübliche Küchenarbeitsplatte vorgesehen. Zwischen Gerät und angrenzenden Küchenwänden und -möbeln muss ein Sicherheitsabstand verbleiben. Siehe Abbildung auf der nächsten Seite (Angaben in mm)..

- Der Ofen kann auch freistehend benutzt werden. Achten Sie auf einen minimalen Abstand von 750 mm oberhalb des Kochfeldes.
- (*) Wenn eine Dunstabzugshaube über dem Herd installiert werden soll, beachten Sie die Anweisungen des Herstellers zur Installationshöhe (mindestens 650 mm Abstand).
- Verpackungsmaterial und Transportsicherungen entfernen.
- Oberflächen, Kunststoffbeläge und verwendete Kleber müssen hitzebeständig sein (bis mindestens 100 °C).
- Die Küchenarbeitsplatte muss waagrecht ausgerichtet und fixiert sein.
- Die Küchenarbeitsplatte entsprechend den Einbaumaßen ausschneiden.

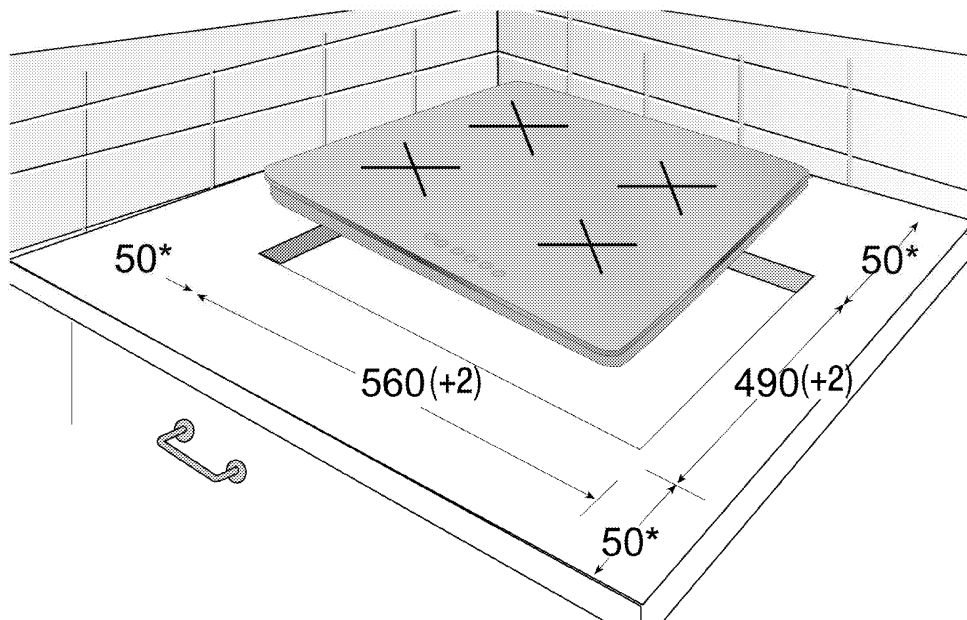

* Minimum

Einbauen und Anschließen

- Die Installation des Gerätes muss in Übereinstimmung mit sämtlichen zutreffenden Vorschriften zur Gas- und Elektroinstallation erfolgen.



Stellen Sie den Herd nicht in der Nähe von scharfen Ecken oder Kanten auf.
Glaskeramik kann bei unsachgemäßer Handhabung brechen!

Elektrischer Anschluss

Schließen Sie das Gerät an eine geerdete Schutzkontaktsteckdose/Leitung an, die mit einer Sicherung passender Stromstärke abgesichert wird, siehe dazu den Abschnitt „Technische Daten“. Lassen Sie die Erdung in jedem Fall von einem qualifizierten Elektriker vornehmen oder überprüfen. Der Hersteller haftet nicht bei Schäden, die durch den Einsatz des Gerätes ohne vorschriftsmäßige Erdung entstehen.



GEFAHR:

Das Gerät darf nur von einer autorisierten Fachkraft an das Stromnetz angeschlossen werden. Die Garantiezeit beginnt erst mit der fachgerechten Installation.
Der Hersteller haftet nicht für Schäden, die durch Aktivitäten nicht autorisierter Dritter entstehen.



GEFAHR:

Das Netzkabel darf nicht eingeklemmt, geknickt oder gequetscht werden und darf nicht mit heißen Geräteteilen in Berührung kommen.
Beschädigte Netzkabel müssen durch einen zugelassenen Elektriker ausgetauscht werden. Andernfalls kann es zu Stromschlägen, Kurzschlüssen und Bränden kommen!

- Der Anschluss muss gemäß nationalen Richtlinien erfolgen.
- Der Netzstecker muss nach der Installation frei zugänglich bleiben, das Netzkabel darf jedoch nicht über das Gerät hinweg verlegt werden.
- Verwenden Sie nur Netzkabel, die den Angaben im Abschnitt „Technische Daten“ entsprechen.



GEFAHR:

Trennen Sie das Gerät vollständig von der Stromversorgung, bevor Sie mit der Elektroinstallation beginnen.
Es besteht Stromschlaggefahr!

Netzkabel anschließen

- Falls der Netzanschluss nicht vollständig getrennt werden kann, muss ein Trennschalter (Sicherung,

Netzschalter oder dergleichen) mit mindestens 3 mm Kontaktabstand zwischengeschaltet werden. Die einschlägigen Installationsvorschriften (in Deutschland VDE 0100) sind dabei einzuhalten. Bei Nichtbeachtung kann es zu Betriebsstörungen und zum Erlöschen der Garantie kommen.

Wir empfehlen eine zusätzliche Absicherung mit einem Fehlerstromschutzschalter (FI-Schutzschalter).

Netzanschluss am Gerät :

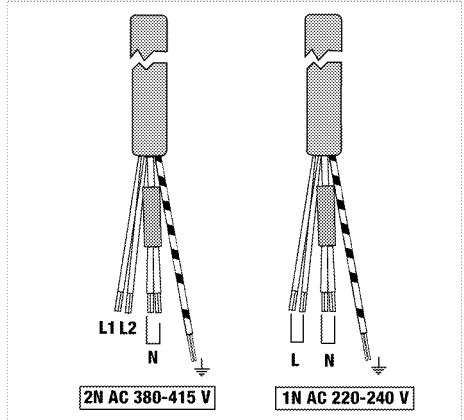

- Bei **Einphasenanschluss** erfolgt der Anschluss der Kabel wie folgt:

- Braunes/Schwarzes Kabel = L (Phase)
- Blaues/graues Kabel = N (Nullleiter)
- Grünes/gelbes Kabel = (E)  (Erde)

- Bei **Zweiphasenanschluss** erfolgt der Anschluss der Kabel wie folgt:

- Braunes Kabel = L1 (Phase 1)
- Schwarzes Kabel = L2 (Phase 2)
- Blaues/graues Kabel = N (Nullleiter)
- Grünes/gelbes Kabel = (E)  (Erde)

» oder

- Schwarzes Kabel = L1 (Phase 1)
- Graues Kabel = L2 (Phase 2)
- Blaues/Braunes Kabel = N (Nullleiter)
- Grünes/gelbes Kabel = (E)  (Erde)

Gerät installieren

Wenn sich der Ofen darunter befindet:

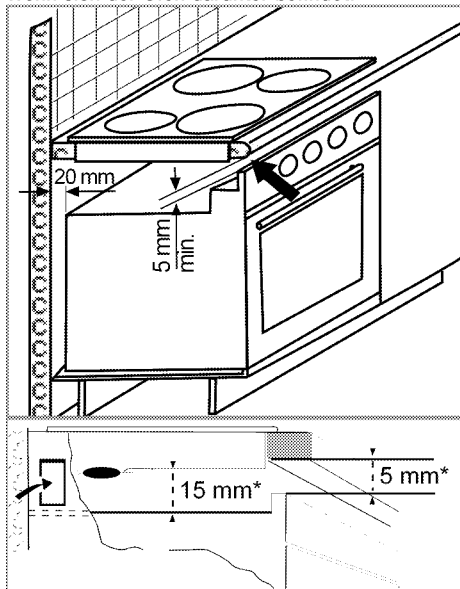

* Minimum

Wenn sich ein Brett darunter befindet:

Beachten Sie eine Belüftungsöffnung von mindestens 180 cm^2 im hinteren Bereich des Möbels (vgl. nachstehende Abbildung).

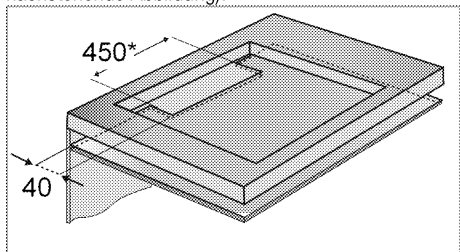

* Minimum

Platzieren Sie Ihr Induktionskochfeld während der Installation parallel zur Installationsfläche. Tragen Sie zudem die Dichtung auf die Teile des Kochfelds auf, welche die Arbeitsplatte berühren (vgl. nachstehende Beschreibung); dadurch verhindern Sie, dass Flüssigkeiten zwischen Produkt und Arbeitsplatte eindringen.

1. Bereiten Sie die Oberfläche der Arbeitsplatte wie abgebildet vor.
2. Drehen Sie das Kochfeld herum; platzieren Sie es auf einem flachen Untergrund.

3. Tragen Sie die beim Produkt mitgelieferte Dichtung an den Kanten des unteren Kochfeldgehäuses auf, welche die Arbeitsplatte berühren (vgl. Abbildung).



4. Befestigen Sie die Montagefedern, stecken Sie sie wie abgebildet durch die Löcher am unteren Gehäuse und schrauben sie fest.

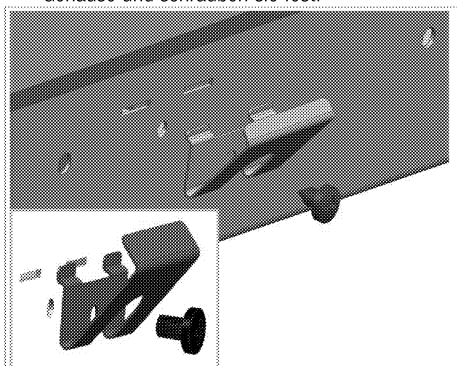

5. Zentrieren Sie das Produkt auf der Arbeitsplatte.
6. Wenn das Kochfeld auf der Arbeitsplatte platziert wird, lässt es sich problemlos mit den Klemmen befestigen. Falls die Abmessungen der Arbeitsplatte ungeeignet sind, können 2 Montageklammern an der Vorderseite des Produktes wie in der nachstehenden Abbildung gezeigt befestigt werden.

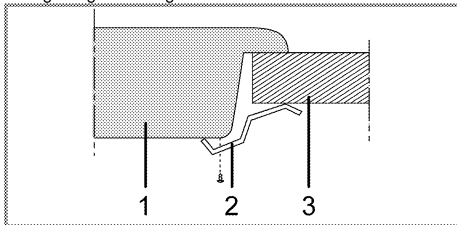

1. Kochfeld
2. Montageklemme
3. Arbeitsplatte



Bei der Installation des Kochfeldes in einem Möbel muss ein Einlegeboden installiert werden, damit das Möbel vom Kochfeld getrennt wird (vgl. Abbildung oben). Dies ist bei der Installation eines integrierten Ofens nicht erforderlich.

Beispiel: Wenn Sie die Unterseite des Produktes berühren können, da dieses über einer Schublade installiert ist, muss dieser Bereich mit einer Holzplatte abgedeckt werden.

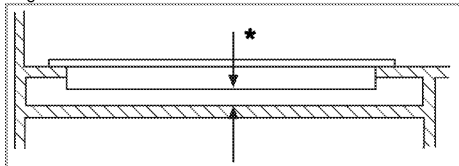

* Minimum 15 mm

Rückansicht (Anschlussöffnungen)

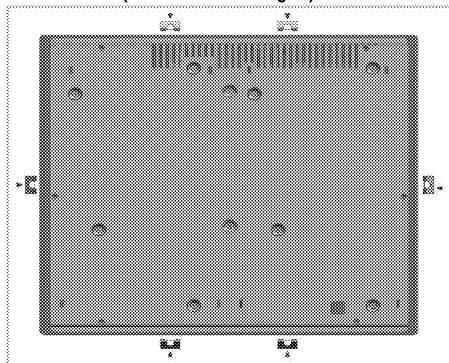

GEFAHR:

Verbindungsklemmen werden (am Kochfeld angebracht) mitgeliefert. Der Anschluss über mehrere Öffnungen sollte vermieden werden, da es unter Umständen zu Beschädigungen des Gas- und elektrischen Systems kommen kann.

Endkontrolle

1. Schalten Sie die entsprechende Sicherung ein.
2. Prüfen Sie die Funktion.

4 Vorbereitungen

Tipps zum Energiesparen

Mit den folgenden Hinweisen nutzen Sie Ihr Gerät umweltbewusst und energiesparend:

- Tauen Sie gefrorene Gerichte vor der Zubereitung auf.
- Kochen Sie mit Deckel. Beim Kochen ohne Deckel kann der Energieverbrauch auf das Vierfache ansteigen.
- Wählen Sie stets die zum Bodendurchmesser des Kochgeschirrs passende Kochstelle. Entscheiden Sie sich immer für Kochgeschirr in der passenden Größe. Größeres Kochgeschirr verbraucht mehr Energie.
- Achten Sie darauf, beim Kochen mit Elektroherden grundsätzlich Kochgeschirr mit flachem Boden zu verwenden. Kochgeschirr mit dickem Boden leitet die Wärme besser und speichert diese eine Weile. Auf diese Weise können Sie bis zu ein Drittel Energie einsparen.
- Die Größe des Kochgeschirrs muss grundsätzlich zur Kochzone passen. Der Boden des Kochgeschirrs darf nicht kleiner als die Kochstelle sein.
- Halten Sie das Kochfeld und den Boden des Kochgeschirrs sauber. Verschmutzungen verschlechtern die Wärmeübertragung zwischen Kochfeld und Kochgeschirrboden.

Erste Inbetriebnahme

Erstreinigung des Gerätes



Durch bestimmte Reinigungsmittel können die Oberflächen des Gerätes beschädigt werden. Verwenden Sie keine aggressiven Reinigungsmittel, keine Scheuermittel und keine scharfen oder spitzen Gegenstände bei der Reinigung.

1. Entfernen Sie sämtliches Verpackungsmaterial.
2. Geräteoberflächen mit einem feuchten Tuch oder Schwamm abwischen und mit einem Tuch trocknen.

5 Bedienung Kochfeld

Allgemeine Hinweise zum Kochen



Füllen Sie Kochgeschirr maximal bis zu einem Drittel mit Öl. Lassen Sie das Kochfeld niemals unbeaufsichtigt, wenn Sie mit heißem Öl arbeiten. Überhitzte Öle und Fette können Brände verursachen. **Versuchen Sie niemals, vorher mit Wasser zu löschen!** Falls Öle oder Fette Feuer fangen, ersticken Sie die Flammen mit einer Löschdecke, notfalls mit einem leicht feuchten Tuch. Trennen Sie den Herd von der Stromversorgung, falls dies gefahrlos möglich ist, rufen Sie die Feuerwehr.

- Vor dem Frittieren trocknen Sie die Lebensmittel gründlich und lassen sie langsam in das heiße Öl hinab. Achten Sie darauf, dass gefrorene Lebensmittel vor dem Frittieren restlos aufgetaut sind.
- Decken Sie das Kochgeschirr beim Frittieren nicht ab.
- Platzieren Sie das Kochgeschirr so auf dem Kochfeld, dass dessen Griffe oder Stiele nicht von anderen Kochstellen erhitzt werden. Stellen Sie keine Behälter auf das Kochfeld, die zum Kippen neigen.
- Stellen Sie kein leeres Kochgeschirr auf eingeschaltete Kochzonen. Es kann zu Beschädigungen kommen.
- Wenn Sie eine Kochzone verwenden, ohne Kochgeschirr darauf zu platzieren, verursacht dies Schäden am Gerät. Schalten Sie die Kochzonen nach dem Gebrauch aus.
- Da sich die Oberfläche des Gerätes erhitzt, legen Sie niemals Gegenstände aus Kunststoff oder Aluminium darauf ab. Entfernen Sie geschmolzene Rückstände solcher Materialien sofort von der Oberfläche. Übrigens sollten Lebensmittel grundsätzlich nicht in solchen Gefäßen gelagert werden.
- Verwenden Sie ausschließlich Kochgeschirr mit flachem Boden.
- Geben Sie die richtige Menge an Lebensmitteln in das jeweilige Kochgeschirr; nicht überfüllen. Dadurch ersparen Sie sich unnötige Reinigungsarbeit durch überlaufende Speisen.

Legen Sie die Deckel des Kochgeschirrs nicht auf den Kochzonen ab.

Stellen Sie Kochgeschirr so auf das Kochfeld, dass es exakt in der Mitte der Kochzone steht. Wenn Sie Kochgeschirr von einer Kochzone zur nächsten bewegen möchten, heben Sie das Kochgeschirr an, anstatt es über das Kochfeld zu schieben.

Kochgeschirr wählen

- Glaskeramik ist hitzefest und beständig gegen starke Temperaturdifferenzen.
- Missbrauchen Sie die Glaskeramik nicht als Ablage oder als Schneidbrett.
- Verwenden Sie ausschließlich Kochgeschirr mit entsprechend bearbeitetem Boden. Scharfe Kanten verursachen Kratzer auf der Oberfläche.

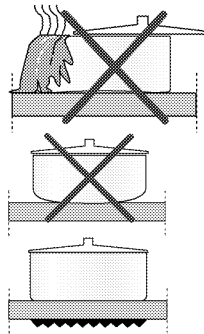

Überlaufende Speisen können die Glaskeramik beschädigen und Brände verursachen.

Kein Kochgeschirr mit gewölbtem Boden verwenden.

Ausschließlich Kochgeschirr mit ebenem Boden verwenden. Dadurch wird die Hitze optimal übertragen.

Verwenden Sie bei Induktionsherden nur Kochgeschirr, das zum Kochen mit Induktion geeignet ist.

Kochgeschirr testen

Prüfen Sie anhand folgender Methoden, ob Ihr Kochgeschirr mit dem Induktionsherd kompatibel ist.

1. Ihr Kochgeschirr ist kompatibel, wenn an dessen Unterseite ein Magnet haften bleibt.
2. Ihr Kochgeschirr ist kompatibel, wenn "L" nicht blinkt, sobald Sie Ihr Kochgeschirr auf der Kochzone abstellen und den Herd einschalten.

Sie können Kochgeschirr aus Stahl, Teflon oder Aluminium mit spezieller magnetischer Unterseite verwenden, an denen sich Angaben bzw. Warnungen befinden, die darauf hinweisen, dass das Kochgeschirr zum Kochen mit Induktion eingesetzt werden kann. Glas- und Keramik Kochgeschirr sowie Töpfe und

Edelstahlkochgeschirr ohne magnetische Aluminiumunterseite sollten nicht verwendet werden.

Kochgeschirrererkennungssystem

Beim Kochen mit Induktion wird nur der Bereich aktiviert, der auf der entsprechenden Kochzone durch das Kochgeschirr abgedeckt ist. Der Unterseite des Kochgeschirrs wird vom System erkannt; ausschließlich dieser Bereich wird automatisch erhitzt. Die Kochzone wird deaktiviert, sobald das Kochgeschirr von der Kochzone heruntergenommen wird. Die ausgewählte Kochzone und das "L" -Symbol blinken abwechselnd.

Sichere Benutzung

Wählen Sie keine hohen Temperaturenstufen, wenn Sie ein antihafbeschichtetes (Teflon) Kochgeschirr ohne bzw. mit nur wenig Öl verwenden.

Platzieren Sie keine metallischen Gegenstände, wie z. B. Gabeln, Messer oder Deckel von Kochgeschirr auf der Kochstelle; andernfalls werden diese erhitzt. Verwenden Sie zum Kochen keinesfalls Aluminiumfolie. Platzieren Sie niemals in Aluminiumfolie eingewickelte Lebensmittel auf der Kochzone.



Falls sich unter Ihrem Kochfeld ein Ofen befindet und dieser in Betrieb ist, können die Sensoren des Kochfeldes die Kochstufe verringern oder den Ofen ausschalten.



Halten Sie Gegenstände mit magnetischen Eigenschaften (z. B. Kreditkarten oder Kassetten) vom Kochfeld fern, solange dieses in Betrieb ist.

Kochzone passend zum Kochgeschirr wählen

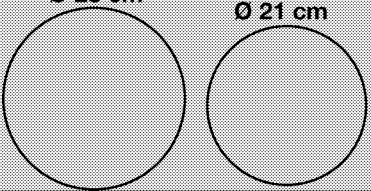
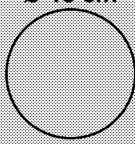
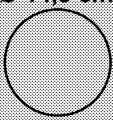
Große Kochzone Ø 28 cm	Normale Kochzone Ø 18 cm	Kleine Kochzone Ø 14,5 cm
		
<p>Große Kochzone</p> <ul style="list-style-type: none"> • Passt sich automatisch an das Kochgeschirr an. • Verteilt die Leistung ideal. • Bietet perfekte Hitzeverteilung. Ideal zur Zubereitung von Gerichten, wie z. B. großen Pfannenkuchen, bzw. zum leichten Anbraten von großen Fischen. 	<p>Normale Kochzone</p> <ul style="list-style-type: none"> • Passt sich automatisch an das Kochgeschirr an. • Verteilt die Leistung ideal. • Bietet perfekte Hitzeverteilung. Ideal bei allerlei Gerichte. 	<p>Kleine Kochzone</p> <ul style="list-style-type: none"> • Ideal zum langsamen Erhitzen (Saucen, Rahmsaucen) • Ideal zur Zubereitung kleiner Portionen bzw. einer geringen Anzahl an Portionen.

Kochfeld verwenden



GEFAHR:
Lassen Sie keine Gegenstände auf das Kochfeld fallen. Selbst kleine Gegenstände wie Salzstreuer können das Kochfeld beschädigen. Verwenden Sie keine Kochfelder, die gesprungen sind. Durch die Sprünge kann Wasser eindringen und einen gehörigen Kurzschluss verursachen. Falls Sie Beschädigungen der Glaskeramik (z. B. sichtbare Sprünge) bemerken sollten, unterbrechen Sie sofort die Stromversorgung, damit es nicht zu Stromschlägen kommt.

Bedienfeld

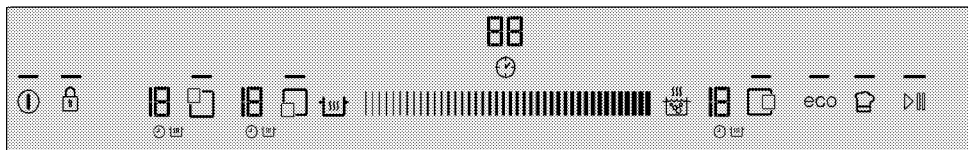

Spezifikationen



Einstellbereich (Temperaturstufe und Zeit)

Die Leuchte zeigt an, dass die jeweilige Taste aktiv ist.

Ein-/Austaste

Tastensperre

Timer-Taste (zum Ein- und Abschalten)

Schnellheizen/Turboheizen-Taste

Warmhalten-Taste

Stoptaste

Speicher-Taste

Energiesparmodus-Taste

Kochzonenauswahl-taste: Vorne links

Kochzonenauswahl-taste: Hinten links

Kochzonenauswahl-taste: Hinten rechts

Kochzonenauswahl-taste: Vorne rechts

Kochzonenauswahl-taste: Rechts

i Sämtliche Abbildungen dienen lediglich der Veranschaulichung. Das Aussehen Ihres Kochfeldes kann je nach Modell etwas abweichen.

Kochzonenanzeige

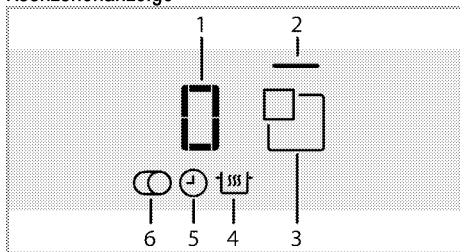

1 Temperaturanzeige (0 – 19)

2 Kochzonenlicht

3 Kochzonenauswahl-taste

4 Warmhalten-Symbol (*)

5 Timer-Symbol

6 Mehrsegment-Kochzone-Symbol (*)

* Je nach Modell unterschiedlich.

i Das Gerät wird über ein Sensorbedienfeld bedient. Bei jeder Berührung der Sensortasten hören Sie einen kurzen Quittungston.

i Halten Sie das Bedienfeld stets sauber und trocken. Ein feuchtes und/oder verschmutztes Bedienfeld kann Funktionsstörungen verursachen.

Kochfeld einschalten

1. Berühren Sie die "1"-Taste am Bedienfeld.

Das Licht der "1"-Taste leuchtet auf. Ihr Kochfeld ist jetzt einsatzbereit.

i Falls innerhalb 20 Sekunden keine Tasten betätigt werden, wechselt das Kochfeld automatisch wieder in den Bereitschaftsmodus.

i Wenn längere Zeit keine Tasten betätigt werden, schaltet sich das Gerät aus Sicherheitsgründen von selbst ab.

Kochfeld abschalten

1. Berühren Sie die "1"-Taste am Bedienfeld. Das Kochfeld schaltet sich ab und wechselt in den Bereitschaftsmodus.

i Wenn das Symbol „H“ oder „h“ nach dem Abschalten in der Kochzonenanzeige erscheint, bedeutet dies, dass die jeweilige Kochzone noch heiß ist. Kochzonen nicht berühren!

Restwärmeanzeige

Das Symbol „H“ in der Kochzonenanzeige signalisiert, dass die jeweilige Kochstelle noch heiß ist und zum Warmhalten kleinerer Speisen verwendet werden kann. Beim Abkühlen verwandelt sich das Symbol in ein kleines „h“.

i Bei unterbrochener Stromversorgung leuchtet die Restwärmeanzeige nicht, warnt also auch nicht vor heißen Kochstellen.

Kochzonen einschalten

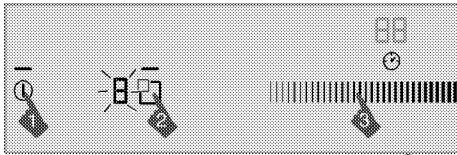

1. Schalten Sie das Kochfeld mit der Taste "I" ein.
2. Berühren Sie die Auswahlleiste der Kochzone, die Sie einschalten möchten.

Das Symbol **0** erscheint auf der Kochzonenanzeige, die Anzeigeleuchte der jeweiligen Kochzone leuchtet auf.



Falls innerhalb 20 Sekunden keine Tasten betätigt werden, wechselt das Kochfeld automatisch wieder in den Bereitschaftsmodus.

Temperaturstufe einstellen

Durch Berühren des Einstellbereiches und indem Sie mit dem Finger darüber streichen, wählen Sie eine Temperaturstufe zwischen **0** und **19** aus.

Kochzonen abschalten:

Kochzonen lassen sich auf drei unterschiedliche Weisen abschalten:

1. **Durch Einstellen der Temperaturstufe auf 0**
Sie können eine Kochzone abschalten, indem Sie deren Temperaturstufe auf **0** einstellen.
2. **Durch Timer-gesteuerte Abschaltung der ausgewählten Kochzone**
Nach Ablauf der vorgegebenen Zeit schaltet der Timer die ihm zugewiesene Kochzone selbstständig ab. **0** oder **00** erscheinen auf allen Anzeigen. Das Symbol "⌚" verschwindet aus dem Display. Nach Ablauf der Zeit erklingt ein Signalton. Zum Abstellen des Signaltons berühren Sie einfach eine beliebige Taste am Bedienfeld.
3. **Durch 3 Sekunden langes Berühren des jeweiligen Kochzonensymbols**
Berühren Sie etwa 3 Sekunden lang das Symbol der Kochzone, die Sie abschalten möchten.

Turboheizen-Funktion

Die Turboheizen-Funktion nutzen Sie, wenn es einmal schnell gehen muss. Wir raten davon ab, diese Funktion längere Zeit zu nutzen. Die Turboheizen-Funktion kann eventuell nicht bei sämtlichen Kochzonen genutzt werden.

Turboheizen direkt auswählen:

1. Schalten Sie das Kochfeld mit der Taste "I" ein.
2. Wählen Sie die gewünschte Kochzone durch Berühren der Kochzonenauswahlleiste.
3. Berühren Sie die Taste "T".

Die ausgewählte Kochzone arbeitet nun mit maximaler Leistung, 3 Leuchten blinken in der Kochzonenanzeige. Nach Ablauf der Turboheizen-Zeit schaltet sich die Kochzone ab.

Turboheizen bei aktiver Kochzone auswählen:

1. Berühren Sie die Taste "T", nachdem die Kochzone mindestens 20 Sekunden lang eingeschaltet war.



Die jeweilige Kochzone sollte zuvor mindestens 20 Sekunden lang mit einer bestimmten Leistungsstufe arbeiten.

2. Die ausgewählte Kochzone arbeitet nun mit maximaler Leistung, 3 Leuchten blinken in der Kochzonenanzeige. Nach Ablauf der Turboheizen-Zeit schaltet die Kochzone auf die zuvor eingestellte Temperaturstufe zurück, die ausgewählte Temperaturstufe wird angezeigt.

Turboheizen-Funktion vorzeitig abschalten:

Durch Berühren der Taste "T" können Sie die Turboheizen-Funktion jederzeit abschalten.

Schnellheizen

Die Schnellheizen-Funktion sorgt dafür, dass sich die Kochzonen besonders schnell aufheizen. Sämtliche Kochzonen sind mit der Schnellheizen-Funktion ausgestattet. Diese Funktion können Sie nutzen, indem Sie die gewünschte Leistungsstufe zuvor auswählen.



Die Schnellheizen-Funktion lässt sich erst 20 Sekunden nach dem Einschalten der Kochzone auswählen.

Schnellheizen-Funktion auswählen:

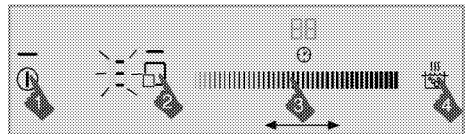

1. Schalten Sie das Kochfeld mit der Taste "I" ein.
2. Wählen Sie die gewünschte Kochzone durch Berühren der Kochzonenauswahlleiste.
3. Stellen Sie die gewünschte Temperaturstufe ein, indem Sie den Einstellbereich berühren oder mit dem Finger darüber streichen.
4. Berühren Sie die Taste "S".
Die ausgewählte Kochzone arbeitet nun eine bestimmte Zeit lang mit maximaler Leistung. In der Kochzonenanzeige leuchten 3 Leuchten und die eingestellte Temperaturstufe auf.
5. Nach Ablauf der Schnellheizen-Zeit schaltet die Kochzone auf die zuvor eingestellte Temperaturstufe zurück, die ausgewählte Temperaturstufe wird angezeigt.

Tabelle: Schnellheizen-Betriebszeiten

Temperaturstufe	Betriebszeitbegrenzung in Sekunden
0	0
1	10
2	10
3	20
4	30
5	40
6	47
7	56
8	65
9	75
10	85
11	85
12	25
13	25
14	35
15	35
16	45
17	45
18	10
19	10

Schnellheizen-Funktion abschalten:

Mit der Taste " schalten Sie die Schnellheizen-Funktion zu jedem beliebigen Zeitpunkt ab.



Sofern die Schnellheizen-Funktion durch Auswahl der Temperaturstufe eingeschaltet wurde, arbeitet die Kochzone mit der zuvor eingestellten Temperaturstufe weiter, wenn Sie die Taste " betätigen.

Reinigungssperre

Die Reinigungssperre setzt 20 Sekunden lang sämtliche Tasten am Bedienfeld außer Kraft – eine praktische Funktion, wenn Sie im laufenden Betrieb einmal kurz über das Bedienfeld wischen möchten.

Reinigungssperre einschalten





1. Bei eingeschaltetem Kochfeld halten Sie die Taste " so lange berührt, bis Sie einen **einzelnen Signalton** hören.

Das Tastensperre-Symbol leuchtet auf, über dem Uhrensymbol zählt ein Countdown von 20 abwärts. Mit Ausnahme der Taste " sind die Tasten am Bedienfeld während dieser Zeit nicht verfügbar.

Reinigungssperre aufheben

Zum Aufheben der Reinigungssperre müssen Sie keine Tasten betätigen. Nach 20 Sekunden erklingt ein Tonsignal, die Tastensperre-Leuchte schaltet sich ab, die Reinigungssperre wird danach automatisch aufgehoben.





Falls Sie die Reinigungssperre vorzeitig aufheben möchten, halten Sie die Taste " berührt, bis Sie **zwei Signaltöne** hören.

Kindersicherung

Im Bereitschaftsmodus können Sie das Kochfeld gegen unerwünschtes Einschalten durch Kinder sperren. Die Kindersicherung lässt sich nur im Bereitschaftsmodus ein- und ausschalten.

Kindersicherung einschalten

1. Halten Sie im Bereitschaftsmodus die Taste " so lange berührt, bis Sie **zwei Signaltöne** hören. Die Kindersicherung schaltet sich ein, die

Anzeigeleuchte der Taste " leuchtet auf.



Falls bei aktiver Kindersicherung Tasten betätigt werden, blinkt die Anzeigeleuchte der Taste ".

Kindersicherung abschalten

1. Bei aktiver Kindersicherung halten Sie die Taste " so lange berührt, bis Sie einen **einzelnen Signalton** hören.
» Die Kindersicherung schaltet sich aus, die

Anzeigeleuchte der Taste " erlischt

Tastensperre

Mit der Tastensperre können Sie das Kochfeld im Betrieb gegen unabsichtliche Bedienung sperren.

Tastensperre einschalten

1. Zum Sperren des Bedienfeldes halten Sie die Taste " längere Zeit gedrückt.

Zuerst erklingt ein einzelner Signalton. Nun ist die **Reinigungssperre** eingeschaltet. **Halten Sie die Taste weiter berührt, bis Sie zwei Signaltöne hintereinander hören.**

Die Anzeigeleuchte der Taste " blinkt, sämtliche Kochzonen werden gesperrt.

 Die Tastensperre lässt sich nur im Betrieb einschalten. Bei aktiver Tastensperre reagiert das Kochfeld nur noch auf die Taste "ⓘ". Falls andere Tasten berührt werden, blinkt die Anzeigeleuchte der Taste "ⓘ" und zeigt damit an, dass die Tastensperre aktiv ist. Falls Sie das Kochfeld bei aktiver Tastensperre abschalten, müssen Sie die Tastensperre zum Einschalten des Kochfeldes wieder aufheben.

Tastensperre ausschalten

1. Halten Sie die Taste "ⓘ" 2 Sekunden lang gedrückt.

Ein Signalton erklingt zur Bestätigung. Die

Anzeigeleuchte der Taste "ⓘ" erlischt, das Bedienfeld ist wieder freigegeben.

Timerfunktionen

Diese praktische Funktion nimmt Ihnen ein bisschen Kocharbeit ab. Sie müssen bei der Zubereitung nicht ständig in der Nähe des Kochfeldes bleiben. Die Kochzone schaltet sich am Ende der von Ihnen ausgewählten Zeit automatisch aus.

Timer einschalten

1. Schalten Sie das Kochfeld mit der Taste "ⓘ" ein.
2. Wählen Sie die gewünschte Kochzone durch Berühren der Kochzonenauswahl-tasten.
3. Stellen Sie die gewünschte Temperaturstufe ein, indem Sie den Einstellbereich berühren oder mit dem Finger darüber streichen.
4. Berühren Sie zum Aktivieren des Timers die Taste "⌚".

00 erscheint auf der Timeranzeige, das Symbol "⌚" blinkt auf der Kochzonenanzeige.

5. Stellen Sie die gewünschte Zeit ein, indem Sie den Einstellbereich berühren oder mit dem Finger darüber streichen.

Nach einer Weile leuchtet das bisher blinkende Symbol "⌚" permanent. Sobald das Symbol "⌚" dauerhaft leuchtet, ist die Funktion aktiv.

 Der Timer kann nur bei bereits aktiven Kochzonen verwendet werden.

 Wiederholen Sie die obigen Schritte bei Bedarf mit weiteren Kochzonen, für die Sie ebenfalls einen Timer einstellen möchten.

 Der Timer kann erst dann eingestellt werden, wenn zuvor Kochzone und Temperaturstufe ausgewählt wurden.

 Bei aktivem Timer wird lediglich die für die jeweilige Kochzone eingestellte Zeit auf der Timeranzeige dargestellt.

Timer ausschalten

Nach Ablauf der eingestellten Zeit schaltet sich das Kochfeld automatisch ab, ein Signalton erklingt. Den Signalton können Sie durch Berühren einer beliebigen Taste abschalten.

Timer vorzeitig beenden

Bei vorzeitiger Abschaltung des Timers arbeitet das Kochfeld mit der zuvor eingestellten Temperaturstufe bis zum Abschalten weiter.

Der Timer lässt sich auf zwei unterschiedliche Weisen abschalten:

1 – Timer durch Nullstellen (00) der Timerdauer abschalten:

1. Wählen Sie die Kochzone, die Sie abschalten möchten.
2. Wählen Sie den Timer der Kochzone durch Berühren der Taste "⌚".
3. Vermindern Sie den Wert, indem Sie den Einstellbereich berühren oder mit dem Finger darüber streichen, bis 00 auf der Timeranzeige erscheint.

Das Symbol "⌚" blinkt eine Weile auf der Kochzonenanzeige, anschließend **erlischt es vollständig**: Der Timer ist aufgehoben.

2 – Timer durch 3 Sekunden langes Berühren der Timertaste abschalten:

1. Wählen Sie die Kochzone, die Sie abschalten möchten.
2. Wählen Sie den Timer der Kochzone durch Berühren der Taste "⌚".
3. Berühren Sie die Taste "⌚" etwa 3 Sekunden lang.

Das Symbol "⌚" blinkt eine Weile auf der Kochzonenanzeige, anschließend **erlischt es vollständig**: Der Timer ist aufgehoben.

Warmhalten (je nach Modell)

Mit dieser Funktion halten Sie Ihre Speisen nach dem Kochen warm. Die Warmhalten-Funktion können Sie auf zwei unterschiedliche Weise nutzen: Mit und ohne Timer.

Warmhalten-Funktion ohne Timereinstellung einschalten

1. Wählen Sie eine aktive Kochzone, die Sie zum Warmhalten nutzen möchten.
2. Zum Einschalten der Warmhalten-Funktion berühren Sie nun die Taste "⌚".

 Die Kochzone wird nun auf eine niedrige Temperaturstufe geschaltet.
Die Symbole "⏸" und "u" erscheinen auf der Kochzonenanzeige.

Warmhalten-Funktion mit Timer einschalten

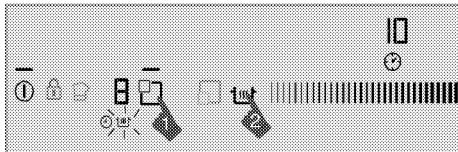

1. Wählen Sie zur Nutzung der Warmhalte-Funktion die gewünschte Kochzone, bei der Temperatur und Timer eingestellt wurden.
 2. Zum Einschalten der Warmhalten-Funktion berühren Sie nun die Taste "⏸".
- Nun erscheint das Symbol "⏸" auf der Kochzonenanzeige.

Die Kochzone arbeitet nun mit der zuvor eingestellten Temperaturstufe weiter, bis der Timer abläuft. Nach Ablauf dieser Zeit schaltet die Kochstelle auf eine niedrige Temperaturstufe um und beginnt mit dem Warmhalten. Das Symbol "u" erscheint auf der Kochzonenanzeige.

Warmhalten-Funktion abschalten

1. Bei eingeschaltetem Timer wählen Sie die Kochzone mit aktiver Warmhalten-Funktion. Nun können Sie die Warmhalten-Funktion durch Berühren der Taste "⏸" abschalten.
- Die Kochzone arbeitet mit den zuvor festgelegten Zeit- und Temperaturstufeneinstellungen weiter.

2. Bei abgeschaltetem Timer wählen Sie die Kochzone mit aktiver Warmhalten-Funktion. Zum Abschalten der Warmhalten-Funktion stellen Sie nun die gewünschte Temperaturstufe ein, indem Sie den Einstellbereich berühren oder mit dem Finger darüber streichen.

Die Kochzone arbeitet nun bei der von Ihnen neu eingestellten Temperatur.

 Sie können die Warmhalten-Funktion auch abschalten, indem Sie die Taste "⏸" berühren und das Kochfeld dabei komplett ausschalten.

Stoppfunktion

Mit dieser Funktion können Sie sämtliche laufenden Funktionen des Kochfeldes (**mit Ausnahme des Timers**) eine bestimmte Zeit lang unterbrechen.

 Falls Timer gestartet wurden, laufen diese auch beim Stopp unbeeinflusst weiter.

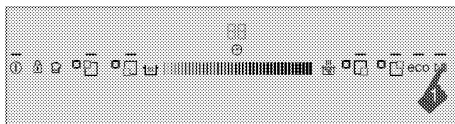

1. Berühren Sie im laufenden Betrieb die Taste "▷|||". Sämtliche aktive Kochzonen werden vorübergehend abgeschaltet.
2. Durch erneutes Berühren der Taste "▷|||" werden sämtliche abgeschalteten Kochzonen wieder eingeschaltet; die vorherigen Einstellungen bleiben dabei erhalten.

Eco-Modus

Mit dieser Funktion können Sie sämtliche Kochzonen auf eine niedrigere Leistungsstufe umschalten.

 Der Energiesparmodus kann nur bei aktiven Kochzonen aktiviert werden.

1. Berühren Sie die Taste "eco" im laufenden Betrieb der Kochzone.
- » Die aktive Zone wird in den Energiesparmodus geschaltet, ihre Leistungsstufe halbiert sich.

Speicherfunktion

Ihr Kochfeld kann sich eine Kombination aus Temperaturstufe und Zeit „merken“. Dank dieser Funktion können Sie eine besonders gelungene Kombination aus Temperatur und Zeit problemlos festhalten.

 Es kann nur eine Einstellungskombination gespeichert werden. Da beim Speichern einer neuen Kombination die zuvor gespeicherte beschrieben wird, merkt sich das Kochfeld grundsätzlich nur die zuletzt gespeicherte Kombination.

1. Schalten Sie das Kochfeld mit der Taste "⏸" ein.
2. Wählen Sie die gewünschte Kochzone durch Berühren der Kochzonenauswahltasten.
3. Stellen Sie die gewünschte Temperaturstufe ein, indem Sie den Einstellbereich berühren oder mit dem Finger darüber streichen.
4. Stellen Sie auch die gewünschte Zeit ein.
5. Nach der Einstellung von Temperaturstufe und Zeit halten Sie das Symbol "⏸" berührt, bis Sie zwei Signaltöne hören.

Das Symbol "⏸" leuchtet auf, eingestellte Temperaturstufe und eingestellte Zeit werden gespeichert.

Einstellungen aus dem Speicher abrufen

1. Wählen Sie die gewünschte Kochzone durch Berühren der Kochzonenauswahltasten.

2. Während 0 als Temperaturstufe ausgewählt ist, halten Sie die Taste "☺" berührt, bis Sie einen **einzelnen Signalton** hören.

Nun werden die gespeicherte Temperaturstufe und die gespeicherte Zeit aus dem Speicher abgerufen, die Kochzone arbeitet jetzt mit den gespeicherten Werten.

Induktionskochzonen sicher und effizient verwenden

Funktionsweise: Als Merkmal seiner Funktionsweise erhitzt das Induktionskochfeld das Kochgeschirr selbst. Daher bietet es im Vergleich zu anderen Kochfeldarten verschiedene Vorteile. Es arbeitet effizienter und die Oberfläche des Kochfeldes erhitzt sich nicht. Induktionskochfelder sind mit ausgezeichneten Sicherheitssystemen ausgestattet, die beim Einsatz maximale Sicherheit bieten.



Ihr Kochfeld ist je nach Modell mit Induktionskochzonen mit einem Durchmesser von 145, 180, 210 und 280 mm ausgestattet. Durch das Induktionsmerkmal erkennt jede Kochzone den Durchmesser des darauf platzierten Kochgeschirrs. Energie wird nur dort erzeugt, wo das Kochgeschirr mit der Kochzone in Kontakt steht; dadurch wird ein minimaler Energieverbrauch gewährleistet.

Betriebszeitbegrenzung

Ihr Kochfeld ist mit einer praktischen Betriebszeitbegrenzung ausgestattet, die zur Sicherheit beiträgt und auch gehörig Energie sparen kann. Wenn Sie bei einer oder mehreren Kochzonen das Abschalten vergessen sollten, werden die Kochzonen nach Ablauf einer bestimmten Zeit (siehe Tabelle 1) automatisch abgeschaltet. Falls die Kochzone mit einem Timer arbeitet, wird auch die Timeranzeige mit abgeschaltet.

Die Betriebszeitbegrenzung ist von der ausgewählten Temperaturstufe abhängig. Die maximale Betriebszeit wird bei dieser Temperaturstufe angewandt. Nachdem eine Kochzone auf diese Weise abgeschaltet wurde, kann sie natürlich auch wieder eingeschaltet werden.

Tabelle 1: Betriebszeitbegrenzung

Temperaturstufe	Betriebszeitbegrenzung in Stunden
0	0
1	6
2	6
3	5
4	5
5	4

6	4
7	3
8	3
9	2,5
10	2,5
11	2
12	2
13	1,5
14	1,5
15	1
16	1
17	0,5
18	0,5
19	0,5
Schnellheizen	10 Minuten

Überhitzungsschutz

Ihr Kochfeld ist mit einigen Sensoren ausgestattet, die einen guten Schutz gegen Überhitzung bieten. Folgendes gilt bei Überhitzung:

- Aktive Kochzonen können abgeschaltet werden.
- Die Temperaturstufe kann verringert werden. Dies wird allerdings nicht angezeigt.

Überlaufsicherheitssystem

Ihr Kochfeld ist mit einem Überlaufsicherheitssystem ausgestattet. Falls überlaufende Speisen auf das Bedienfeld gelangen, trennt das System umgehend die Stromversorgung und das Kochfeld schaltet sich aus. Dabei erscheint die Warnung „E“ im Display.

Präzise Leistungseinstellungen

Ein Merkmal seiner Arbeitsweise ist, dass das Induktionskochfeld umgehend auf die Befehle reagiert. Es ändert die Leistungseinstellungen sehr schnell. Dadurch können Sie verhindern, dass Speisen (Wasser, Milch) überkochen; selbst wenn dies kurz bevorsteht.

Betriebsgeräusche

Das Induktionskochfeld gibt im Betrieb Geräusche aus. Diese Geräusche sind normal und beim Kochen mit Induktion typisch.

- Je höher die Temperatur, desto markanter das Geräusch.
- Die Legierung des Kochgeschirrs kann Geräusche verursachen.
- Aufgrund der Funktionsweise wird bei geringen Stufen ein reguläres Geräusch beim Ein-/Aussschalten ausgegeben.
- Wenn ein leeres Kochgeschirr erhitzt wird, kann dies Geräusche verursachen. Sobald Sie Wasser oder Lebensmittel hineingeben, verschwindet auch das Geräusch.

- Der Lüfter, der die Elektrik kühlt, gibt Geräusche aus.

Fehlermeldungen

Tabelle 2: Fehlermeldungen und Ursachen

Fehlerursache	Anzeige	Anzeige
Mehrere Tasten auf einmal berührt	E-Symbol blinkt	Kochzonenanzeige
Kochfeld überhitzt	H-Symbol blinkt	Kochzonenanzeige
PTC-Kurzschluss	F0-Symbol leuchtet	Timeranzeige
PTC-Unterbrechung	F1-Symbol leuchtet	Timeranzeige
Sensorempfindlichkeitsfehler	F2-Symbol leuchtet	Timeranzeige
Sensorbedienfeld-Kommunikationsfehler	F3-Symbol leuchtet	Timeranzeige
Induktionshardware-Fehler	„EX“-Symbol blinkt	Kochzonenanzeige



Weitere Hinweise zu möglichen Fehlermeldungen finden Sie in Tabelle 2.



Falls das Bedienfeld starkem Dampf ausgesetzt wird, kann sich das Bedienfeld abschalten, ein Fehlersignal ertönt.



Halten Sie die Oberfläche des Bedienfeldes sauber. Andernfalls kann es zu Funktionsstörungen kommen.

6 Reinigung und Wartung

Allgemeine Hinweise

Durch regelmäßiges Reinigen verlängern Sie die Lebenserwartung Ihres Gerätes und beugen Fehlfunktionen vor.



GEFAHR:

Trennen Sie das Gerät von der Stromversorgung, bevor Sie es reinigen. Es besteht Stromschlaggefahr!



GEFAHR:

Lassen Sie das Gerät vor dem Reinigen gründlich abkühlen. Verbrennungsgefahr durch heiße Flächen!

- Reinigen Sie das Gerät nach jedem Gebrauch gründlich. Dadurch lassen sich Speisereste leichter entfernen und können sich beim nächsten Einsatz des Backofens nicht einbrennen.
- Zur Reinigung benötigen Sie keine Spezialreiniger. Verwenden Sie am besten warmes Wasser mit etwas herkömmlichem Reiniger, ein weiches Tuch oder einen Schwamm. Anschließend mit einem Tuch trocknen.
- Achten Sie stets darauf, überschüssige und verschüttete Flüssigkeiten nach der Reinigung gründlich ab- bzw. aufzuwischen.
- Wenn Sie Edelstahl und Griffe reinigen verzichten Sie auf Reinigungsmittel, die Säuren oder Chlor enthalten. Reinigen Sie diese Teile mit einem weichen Tuch und etwas Flüssigreiniger (kein Scheuermittel); wischen Sie dabei am besten nur in eine Richtung.



Durch bestimmte Reinigungsmittel können die Oberflächen des Gerätes beschädigt werden. Verwenden Sie keine aggressiven Reinigungsmittel, keine Scheuermittel und keine scharfen oder spitzen Gegenstände bei der Reinigung.



Nutzen Sie keine Dampfreiniger zur Reinigung des Gerätes – es besteht Stromschlaggefahr.

Kochfeld reinigen

Glaskeramik

Wischen Sie die Glaskeramik mit einem mit kaltem Wasser angefeuchteten Tuch sauber. Anschließend mit einem weichen Tuch trocknen. Achten Sie darauf, dass keine Rückstände auf der Glaskeramik verbleiben; andernfalls kann das Kochfeld bei der nächsten Nutzung beschädigt werden.

Versuchen Sie niemals, Rückstände mit Messern, Stahlwolle und ähnlichen Hilfsmitteln von der Glaskeramik zu entfernen.

Entfernen Sie Kalkflecken (beige bis gelbe Flecken) mit etwas Kalkentferner; Essig oder Zitronensaft funktionieren ebenfalls. Alternativ können Sie entsprechende handelsübliche Produkte verwenden. Bei hartnäckigen Verschmutzungen tragen Sie Reinigungsmittel mit einem Schwamm auf und warten ab, bis das Mittel richtig in den Schmutz eingezogen ist. Anschließend wischen Sie die Glaskeramik des Kochfeldes mit einem feuchten Tuch sauber.



Stark zuckerhaltige Lebensmittel müssen sofort entfernt werden, bevor die Glaskeramik abkühlt. Andernfalls kann die Glaskeramik dauerhaft beschädigt werden.

Mit der Zeit kann es zu leichten Farbveränderungen der Glaskeramik und der Markierungen kommen. Die Funktion des Gerätes wird dadurch nicht beeinträchtigt. Farbveränderungen und sonstige leichte optische Veränderungen sind bei Glaskeramik normal; es handelt sich nicht um einen Defekt.

7 Problemlösungen

Beim Kochen bilden sich Wassertropfen.

- Der beim Kochen entstehenden Dampf kann sich niederschlagen und Wassertropfen bilden, wenn er mit den kälteren Flächen des Gerätes in Berührung kommt. >>> *Dies ist kein Fehler.*

Beim Aufheizen und Abkühlen sind metallische Geräusche zu hören.

- Wenn sich die Temperatur von Metallteilen ändert, dehnen sich diese aus oder ziehen sich zusammen – dabei entstehen Geräusche. >>> *Dies ist kein Fehler.*

Das Gerät funktioniert nicht.

- Die Sicherung ist durchgebrannt oder ausgelöst. >>> *Kontrollieren Sie die Sicherungen im Sicherungskasten. Bei Bedarf austauschen oder zurücksetzen.*
- Das Gerät ist nicht richtig an die (geerdete) Steckdose angeschlossen. >>> *Überprüfen Sie die Steckerverbindung.*
- Die Anzeige leuchtet beim erneuten Einschalten des Kochfeldes nicht auf. >>> *Trennen Sie das Gerät vollständig von der Stromversorgung (Netzstecker ziehen oder Sicherung abschalten). 20 Sekunden abwarten, anschließend wieder anschließen.*
- Der Überhitzungsschutz ist aktiv. >>> *Lassen Sie das Kochfeld abkühlen.*
- Das Kochgeschirr ist nicht geeignet. >>> *Prüfen Sie Ihr Geschirr.*

Nun erscheint das Symbol "L" auf der Kochzonenanzeige.

- Sie haben das Kochgeschirr nicht auf der aktiven Kochzone aufgestellt. >>> Prüfen Sie, ob sich ein Kochgeschirr auf der Kochzone befindet.
- Ihr Kochgeschirr nicht zum Kochen mit Induktion geeignet. >>> Prüfen Sie, ob Ihr Kochgeschirr mit Induktionsherden kompatibel ist.
- Das Kochgeschirr ist nicht richtig zentriert oder die Unterseite des Kochgeschirrs ist nicht breit genug für die Kochzone. >>> Wählen Sie ein Kochgeschirr, das breit genug ist; zentrieren Sie es auf der Kochzone.
- Kochgeschirr oder Kochzone sind überhitzt. >>> Lassen Sie sie abkühlen.

Die ausgewählte Kochzone schaltet sich im Betrieb plötzlich ab.

- Eventuell ist der Timer der ausgewählten Kochzone abgelaufen. >>> Sie können den Timer neu einstellen, das Kochen beenden oder die Kochstelle auf normale Weise wieder einschalten.
- Der Überhitzungsschutz ist aktiv. Lassen Sie das Kochfeld abkühlen.
- Möglicherweise liegt ein Gegenstand auf dem Bedienfeld. Nehmen Sie den störenden Gegenstand vom Bedienfeld herunter.

Das Kochgeschirr wird nicht gleichmäßig warm, wenn die Kochzone eingeschaltet ist.

- Ihr Kochgeschirr nicht zum Kochen mit Induktion geeignet. >>> Prüfen Sie, ob Ihr Kochgeschirr mit Induktionsherden kompatibel ist.
- Das Kochgeschirr ist nicht richtig zentriert oder die Unterseite des Kochgeschirrs ist nicht breit genug für die Kochzone. >>> Wählen Sie ein Kochgeschirr, das breit genug ist; zentrieren Sie es auf der Kochzone.

Der Kühlungslüfter arbeitet, obwohl das Kochfeld abgeschaltet ist.

- Dies ist kein Fehler. Der Lüfter läuft weiter, bis die Elektronik im Herd auf eine akzeptable Temperatur abgekühlt ist.



Falls sich ein Problem nicht mit den obigen Hinweisen lösen lassen sollte, wenden Sie sich bitte an den autorisierten Kundendienst oder an den Händler, bei dem Sie das Gerät gekauft haben. Versuchen Sie niemals, ein defektes Gerät selbst zu reparieren.

